



## HERZLICH WILLKOMMEN | Bei HSK Duschkabinenbau KG



Der Hochsauerlandkreis ist die Heimat von HSK. Wie viele andere Traditionsunternehmen fühlen wir uns an unserem Standort sehr wohl, denn unser Herz schlägt für das Sauerland.

Als Familienunternehmen mit einer langen Tradition haben wir uns von hier aus über viele Jahre zu einem international agierenden Unternehmen und einem starken Partner des Sanitär-Fachhandwerks entwickelt. Wir produzieren Lösungen rund um die Dusche und sorgen für die nötige Wärme im Bad.



Bei uns macht der Mensch den Unterschied. Als starkes Unternehmen in der Region sind wir stolz auf unser qualifiziertes Team. Langjährige und erfahrene Mitarbeiter arbeiten an Produkten mit hoher Funktionalität und Qualität zu einem ausgezeichneten Preis. Hohe Leistungsbereitschaft und das persönliche Engagement in Verkauf, Technik und Produktion sorgen für einen hervorragenden Service und zufriedene Kunden.



Überzeugen Sie sich von unseren Produkten. Wir wünschen Ihnen viel Freude bei der Gestaltung Ihres persönlichen Bädertraums.



Ihr

A handwritten signature in blue ink, reading "Joachim Schulte-Lohgerber".

Joachim Schulte-Lohgerber  
Geschäftsführender Gesellschafter  
der HSK Duschkabinenbau KG



HIER STIMMEN KONZEPT, PREIS UND QUALITÄT





WIR BIETEN MEHR | HSK – Die Badexperten

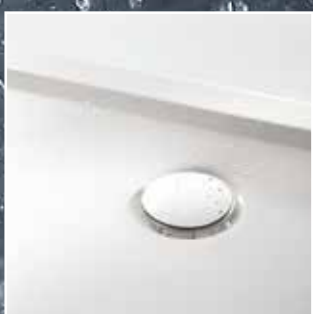





Bei HSK bekommen Sie mehr als einen Spritzschutz aus Glas. Bei uns kommen ausschließlich hochwertige Materialien zum Einsatz. Unsere Duschkabinen aus Echtglas und Aluminium werden im eigenen Haus entwickelt und gefertigt. Modernste und geprüfte Fertigungstechnik erlaubt uns, die Produkte individuell auf Ihre Wünsche abzustimmen: maßgeschneidert, schnell und flexibel.

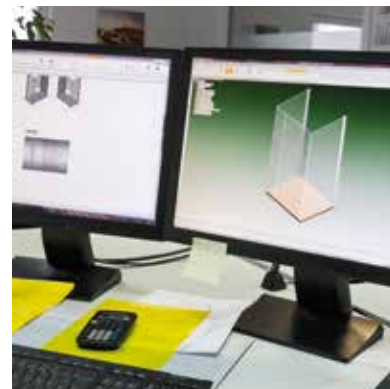

Mit unseren funktionalen Dreh-, Gleit-, Pendel- oder Drehfalttüren haben wir für jede Situation im Bad die passende Lösung. Ergänzen Sie Ihre Badeinrichtung mit abgestimmten Duschwannen, Armaturen, mit kreativen Wandverkleidungen, Spiegelschränken und passenden Heizkörpern aus einer Hand.



Die 10-jährige Qualitätsgarantie auf HSK-Duschkabinen, Duschwannen und Spiegelschränke und eine 20-jährige Nachkaufgarantie auf alle Ersatzteile stehen für die hohe Qualität der Materialien und deren hervorragende Verarbeitung. Selbstverständlich sind unsere Produkte TÜV- und GS-geprüft sowie CE-zertifiziert.



## INHALT | Vielfalt rund um die Dusche



### Legende



Innen glasbündige Scharniere



Heb-/Senk-Mechanismus



Edelglas-Beschichtung



Glas-Option ShowerGuard



Höhe 220 cm möglich



Kopfbrausen L-XXL möglich



Armatur mit 38°C-Sperre





**DOBLA** 8 - 19

**WALK IN** 20 - 37

## **RAHMENLOS**

K2 38 - 47

Kienle 48 - 53

Atelier Pur 54 - 63

## **TEILGERAHMT**

K2<sup>®</sup> 64 - 71

Atelier 72 - 81

Solida 82 - 87

Premium Softcube 88 - 97

Premium Classic 98 - 103

Exklusiv 104 - 117

Favorit Nova 118 - 123

## **GERAHMT**

Favorit 124 - 131

Prima 132 - 137

**Badewannenaufsätze** 138 - 149

**Shower & Co!** 150 - 183

**Duschwannen** 184 - 197

**RenoDeco** 198 - 215

**RenoVetro** 216 - 223

**Komfort & Pflege** 224 - 229

**Alu-Spiegelschränke** 230 - 241

**Designheizkörper** 242 - 267

**Gläser & Profile** 268 - 269

**Allgemeine Hinweise** 270 - 271

# DOBLA

Duschen oder Baden – alles ist möglich!



*Dobla – die neuartige Duschwanne für kleine Bäder!  
Mit wenigen Handgriffen wird der großzügige Dusch-  
bereich zur komfortablen Wellness-Badewanne.*





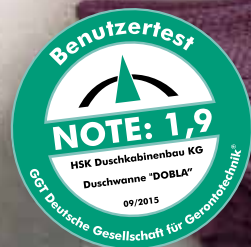

Duschwanne DOBLA mit Badewannenaufsatz Premium Softcube, 2-teilig und Wandverkleidungssystem RenoDeco Sandstein, terra-beige

## DOBLA | Duschen oder Baden – alles ist möglich!



### Individuell

Soll im Rahmen einer Bad(teil)sanierung eine alte Badewanne einer leicht zugänglichen Dusche weichen, so entfällt dauerhaft die Möglichkeit eines wohltuenden Wannenbads. Mit der neuen Dobra bekommen Sie beides – Dusche und Badewanne.



### Einfach

Das große Plus der Dobra Duschwanne ist der besonders einfache „Umbau“ von Dusche zu Badewanne. Die Wannentür muss nur aus ihrer Parkposition genommen und eingesetzt werden. Abfluss schließen und Wasser marsch!



### Zuverlässig

Durch den innovativen Einsatz von Magnetkraft dichtet die satinierte Acrylglas-Wannentür zuverlässig ab. Zum Duschen findet sie ihre „Parkposition“ direkt am Wannenrand. Sollte Sie mal vergessen werden, verhindert der patentierte Sicherheitsüberlauf, dass Wasser austreten kann.



### Bequem

Durch die große und weit nach unten gezogene Öffnung ist der Ein- und Ausstieg des Duschbereichs für Jung und Alt leicht und sicher. Die unauffällige Ablaufrinne sitzt seitlich direkt dahinter. Zusätzlich sorgt die angenehme Wannenform für einen entspannenden Liegekomfort während des Badens.







## DOBLA | Duschen oder Baden – alles ist möglich!

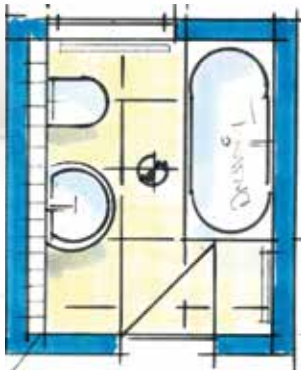

### Das klassische Kleinbad

Ein typisches Durchschnittsbad ist mit seinen 6 - 8 qm oft so klein oder schmal, dass entweder nur Duschkabine oder Badewanne Platz finden. Wer allerdings, je nach Tageszeit oder Stimmung, die Wahl haben möchte, muss damit immer Kompromisse eingehen. Mit der neuen Duschwanne Dobla gehört dies der Vergangenheit an.

VORHER



NACHHER



### Kleinbäder ohne Kompromisse

Die Planung mit durchdachten HSK-Duschkonzepten eröffnet ganz neue Möglichkeiten: Die neuartige 2-in-1 Lösung Dobra besitzt überzeugende Platzverhältnisse fürs tägliche Duschen und zugleich eine komfortable Ausstattung für ein entspannendes Wannenbad. In Kombination mit einem hochwertigen Echtglas-Badewannenaufsatz sowie einer pflegeleichten Wandverkleidung erhält das Bad schnell und einfach eine neue Optik.

Duschwanne DOBLA mit Badewannenaufsatz K2<sup>P</sup> Walk In Gleittür und Wandverkleidungssystem RenoDeco Feinstein, aschgrau



## DOBLA | Duschen oder Baden – alles ist möglich!

### Patentierte Sicherheit

Für eine bedenkenlose Benutzung der Dobra sorgt der patentierte Sicherheitsüberlauf. Sollte beim Duschen aus Versehen der Wannenabfluss verschlossen oder beim Befüllen der Wanne für ein Vollbad die Wannentür noch nicht eingesetzt worden sein, verhindert dieser das Überlaufen des Wassers aus dem Einstiegsbereich.





VORHER



### Raum zur Entfaltung

Schlauchbäder mit kleinem Grundriss und fest platzierten Badelementen bieten nur wenig Spielraum für eine individuelle Badplanung. HSK hat die Lösung: Dobra. Mit zwei Modellabmessungen in 160 cm und 170 cm Breite bietet die neuartige Kombination aus Bade- und Duschwanne den Schlüssel zu mehr Komfort und Flexibilität auf kleinstem Raum.



DuschWanne DOBLA mit Badewannenaufsatz Premium Softcube, 2-teilig und Wandverkleidungssystem RenoDeco Sandstein, terra-beige

## DOBLA | Duschen oder Baden – alles ist möglich!



### Entspannung garantiert

Sobald die satinierte Dobra-Wannentür eingesetzt ist, kann die Wanne ganz normal befüllt werden. Die Tür dichtet durch den innovativen Einsatz von Magnetkraft selbstständig ab. Für einen komfortablen Einstieg in die Wanne und für noch mehr Freiheit beim Wannenbad lassen sich viele Badewannenaufsätze aus dem umfangreichen HSK-Sortiment kombinieren. Das bietet angenehme Offenheit und unbegrenztes Wellnessvergnügen.

DuschWanne DOBLA mit Badewannenaufsatz Premium Softcube, 2-teilig und Wandverkleidungssystem RenoDeco Sandstein, terra-beige





## Leichte Handhabung

Von einer großzügigen Dusche zu einer komfortablen Badewanne mit nur wenigen Handgriffen – das ist Dobra. Die einfach einzusetzende Wannentür verwandelt die Dobra Duschwanne innerhalb von Sekunden in eine komfortable Wohlfühl-Badewanne. Beim Duschen findet die satinierte Acrylglas-Tür ihre „Parkposition“ direkt am Wannenrand. Das ist praktisch und platzsparend. Zum Baden wird sie dort abgenommen, in die entsprechende Nut am Wanneneinstieg eingesteckt und einfach am Wannenrand per Magnetkraft fixiert. Die im Lieferumfang enthaltenen Ganzmetall-Spangen sorgen bei Bedarf für eine zusätzliche Kindersicherung. Sie werden einfach über Wannenrand und -tür gesteckt.



## DOBLA | Duschen oder Baden – alles ist möglich!

### Minimaler Aufwand

Für eine frische Optik sowie erhöhte Pflegeleichtigkeit im DuschWannen-Bereich kann die Dobra ideal mit dem hochwertigen RenoDeco Wandverkleidungssystem kombiniert werden. Die großformatigen Dekorplatten decken einfach bestehende Fliesen- und Fugenbereiche ab. Eine schmutzige und zeitaufwändige Entfernung der Altverfliesung ist nicht erforderlich. Im Nu bekommt das Bad einen völlig neuen Look.



reddot design award  
winner 2015



DuschWanne DOBLA mit Badewannenaufsatz Favorit Nova, 2-teilig und Wandverkleidungssystem RenoDeco Fotodruck; individual





### **Vielfältige Möglichkeiten**

Das neue Konzept der Dobra umfasst neben der hochwertigen Acryl-Duschwanne (160 x 75 cm und 170 x 75 cm) auch den „Unterbau“ und die „Verkleidung“. Der komplett vormontierte Montagerahmen sorgt neben hoher Stabilität und Standfestigkeit für eine einfache und schnelle Montage. Die optionalen Wannerverkleidungsplatten können individuell beflieselt oder mit einem Wandverkleidungssystem wie RenoDeco oder RenoVetro belegt werden.

Duschwanne DOBLA mit Badewannenaufsatz Softcube Pendel, 2-teilig und Wandverkleidungssystem RenoDeco Fichte, vintage





# WALK IN

Neue Freiräume erleben



*Walk In steht für offene Raum-Duschkonzepte: Modern gestaltet mit praktischen Funktionen und vielfältigen Gestaltungsmöglichkeiten.*



Walk In Lavida Raumlösung mit 2 beweglichen Seitenteilen



## WALK IN | Neue Freiräume erleben



### Grenzenlos

Neben grenzenlosem Duschvergnügen bieten die frei begehbaren Walk In-Lösungen luftige Architektur mit viel Raum für Kreativität. Treten Sie ein in eine Welt neuer Dimensionen.



### Praktisch und diskret

Die optionale HSK-Glasmattierung sorgt für dezenten Sichtschutz und ein zeitloses Dekor. In Kombination mit der Walk In Easy Comfort hebt sie zusätzlich die Sichtbarkeit des Griffausschnitts hervor.



### Stabil

Speziell für die rahmenlosen Serien Lavida, K2, Kienle und Atelier Pur bieten die optionalen HSK-Ganzmetall-Deckenstützen zuverlässige Standfestigkeit – luftig und edel.



### Kombinationsstark

Starke Partner: Passend zu den großzügigen Raumduschen bietet HSK hochwertige Duschwannen aus Acryl und Marmor-Polymerharz (siehe ab Seite 184).







Walk In Lavida mit 1 beweglichen Seitenteil



**Walk In Lavida Ecklösung  
mit beweglichem Seitenteil**

Ein Duscherlebnis der besonderen Art bietet das rahmenlose Walk In Lavida-Konzept. Das Frontelement wird in der Raumecke oder -nische mit einem um 180° schwenkbaren Seitenteilen kombiniert. Als frei stehende Lösung bilden die beweglichen Seitenteile beidseitig individuellen Spritzschutz. Die 8 mm Gläser und das abgestimmte Lavida-Duschpaneel sorgen mit einer Höhe von 220 cm für neue Dimensionen.

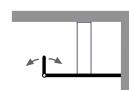

Beschläge chrom  
Echtglas Glasmattierung  
Höhe 220 cm  
Duschpaneel edelstahl poliert



## Lavida /

### Lavida Plus Duschpaneele

Speziell auf das Design der Walk In Lavida abgestimmt: die hochwertigen und funktionalen Lavida/Lavida Plus Duschpaneele mit einer auf das Walk In-Frontelement aufliegenden Regentraverse. Durch diese Anbindung bekommt selbst das großzügigste Frontelement zuverlässige Stabilität. Und auf zusätzliche Stabilisationsbügel kann verzichtet werden. Weitere Paneele aus der Lavida-Welt siehe ab Seite 180.



## Lavida /

### Lavida Plus Regentraverse

Individuell kombiniert mit weiteren Shower & Co!-Baukastenelementen, wie Unterputz-Sicherheitsthermostat-Armaturen und hochwertigen Handbrausen, lässt sich auch die markante Lavida/Lavida Plus Regentraverse ideal mit einer Walk In Duschabtrennung kombinieren. Neben den freihängenden Modellen (siehe S. 181/182) – mit und ohne Schwallbrause – bieten die glasaufliegenden Ausführungen zusätzlich soliden und sicheren Halt werden.

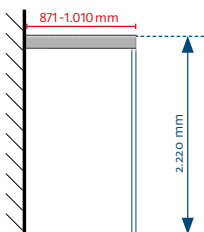

### Lavida Duschpaneel, Regentraverse mit Aufnahme für Walk In-Duschabtrennung

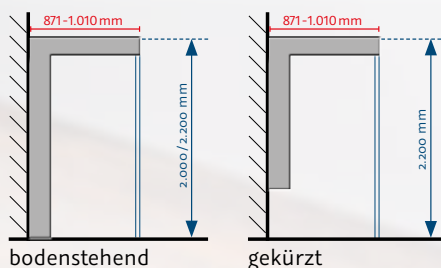

Serie





## WALK IN K2/K2<sup>P</sup> | Neue Freiräume erleben



### Walk In K2.72 mit Seitenwand

Die markanten, edel-glänzenden K2-Beschläge machen aus dieser luftigen Echtglas-Duschabtrennung ein wahres Schmuckstück. Frei begehbar und trotzdem optimal geschützt: Die Seitenwand lässt kein Spritzwasser nach außen. Ideal kombinierbar ist das Walk In Shower-Set RS 500 auf Seite 178.



Beschläge chrom  
Echtglas klar hell  
Höhe 200 cm



## EINBAUBEISPIELE:

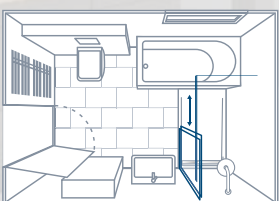
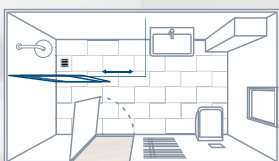
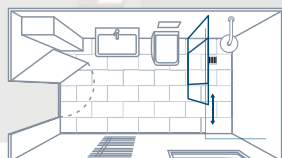

### K2<sup>®</sup> Walk In Gleittür

Die innovativen K2 und K2<sup>®</sup> Walk In-Lösungen sind ideal geeignet für knifflige Badgrundrisse. Ob direkt neben einer Badewanne, im Schlauchbad oder gegenüber eines Fensters vergrößert sie die Duschzone und erhöht damit den Spritzschutz. Zuverlässigen Halt bietet der spezielle Stabilisationsbügel. Chic und funktional: die optionale Ausführung des Festelements in Spiegelglas. Je nach Beleuchtungssituation ist der Einblick nicht möglich, dafür aber der Ausblick.

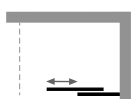

Profile chromoptik  
Griff chrom  
Echtglas klar hell / Spiegelglas  
Höhe 200 cm

! Alle Modelle als rahmenlose K2 oder teilgerahmte K2<sup>®</sup> lieferbar.



#### MODELLVARIANTE

#### Walk In Atelier Pur mit Türelement



Auf Wunsch ist diese Duschlösung auch mit einer weit öffnenden Drehtür kombinierbar. Die rahmenlose Atelier Pur bietet damit viel Gestaltungsfreiheit.



Beschläge chrom  
Echtglas klar hell  
Höhe 200 cm  
inkl. Shower-Set 217 cm

#### Walk In Atelier Pur Frontelement

Das 8 mm Atelier Pur-Glaselement steht nahezu frei im Raum. Solide, innen glasbündige Wandwinkel erleichtern die Reinigung und sorgen für einen festen Stand. Zusätzliche Sicherheit und größten Wasserspaß ermöglicht das Walk In Shower-Set RS 500 (s. Seite 178).

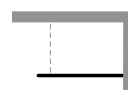

Beschläge chrom  
Echtglas klar hell  
Höhe 200 cm  
inkl. Shower-Set 217 cm





## Walk In Atelier Pur mit Schwenkelement in Nische

Ein kleines Glaselement mit großer Wirkung: Der um 180° schwenkbare Glasflügel dieses Walk In-Modells ermöglicht einen individuellen Spritzschutz, ohne den freien Zugang in die Dusche einzuschränken. Pflegeleicht: der innen glasbündige Wandwinkel.

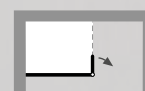

Beschläge chrom  
Echtglas klar hell  
Höhe 200 cm  
inkl. Shower-Set 217 cm

Serie

Optional



! Alle Walk In Atelier Pur-Modelle auch als teilgerahmte Walk In Atelier lieferbar.



**Walk In Atelier**  
**Ecklösung**

Ein Highlight für Ihr Bad: die preisgekrönten Walk In Atelier-Modelle. Die modulare Anordnung der edlen 8 mm Glasflächen und eckigen Profile bieten vielfältige Gestaltungsvarianten. Das ideal kombinierbare Walk In Shower-Set RS 500 finden Sie auf Seite 178.

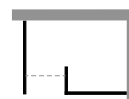

Profile chromoptik  
Echtglas klar hell  
Höhe 200 cm  
inkl. Shower-Set 217 cm

## Walk In Atelier Nischenlösung

Raumnische oder Schlauchbad? Hier ist Walk In Atelier die Lösung. Die großzügige, L-förmige, 8 mm Glasfront teilt das Bad luftig in Duschzone und Wohnlandschaft - auch in grauem Glas erhältlich.

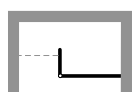

Profile chromoptik  
Echtglas klar hell  
Höhe 200 cm  
inkl. Shower-Set 217 cm



## Walk In Atelier Frontelement und Seitenteil

Eine raffinierte Walk In-Lösung für kleine Bäder bietet das in einer Raumecke positionierte L-Element. Technisch und optisch perfekt kombiniert mit dem Walk In Shower-Set und einer 75 x 90 cm Duschtasse. Raffiniert: Die optionale Spiegel-Ausführung.

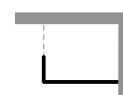

Profile chromoptik  
Echtglas klar hell / Spiegelglas  
Höhe 200 cm  
inkl. Shower-Set 217 cm

Optional



! Alle Walk In Atelier-Modelle auch in rahmenloser Pur-Ausführung lieferbar.



### Pluspunkte

- Nahezu **unsichtbare Duschtrennung**
- Schlankes Wandprofil mit **flexiblen Montagemöglichkeiten**
- **Schnelle und einfache Montage**
- Individuelle Gestaltung durch **vielfältige Glasarten**
- **Sicherer Stand** durch Ganzmetall-Stabilisationsbügel

### Walk In Pro

Das nahezu unsichtbare Walk In Pro-Wandprofil lässt selbst großzügige 8 mm Echtglas-Duschtrennungen optisch frei im Raum stehen – für einen modernen und transparenten Duschbereich.



Wandprofil chromoptik  
Echtglas klar hell  
Höhe 200 cm

## Funktional und Flexibel

HSK ist seit über 20 Jahren der Spezialist für grenzenlosen Duschkomfort und bekannt für höchste Qualität und Funktionalität „Rund um die Dusche“.

Bei der Walk In Pro liegt der Fokus auf einer unauffälligen aber zugleich soliden Wandanbindung. Dieses Designkonzept bietet flexible Gestaltungs- und Montagemöglichkeiten. Das innovative Walk In Pro-Wandprofil (Chromoptik) kann je nach Wandgestaltung und Designwunsch auf der Verfliesung, in der Fliesenfuge oder wahlweise auch wandbündig montiert werden.

Trotz der geringen Aufbauhöhe lässt es sich flexibel bis zu 10 mm verstellen. Das erleichtert die Montage enorm.

## Einbaumöglichkeiten:

### Einbausituation A

Montage auf Wandfliese

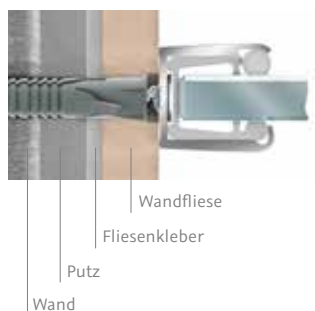

### Einbausituation B

Montage auf Putz

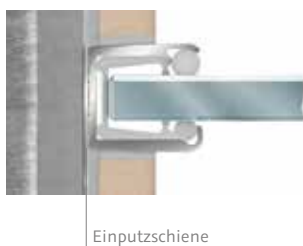

### Einbausituation C

Montage im Putz

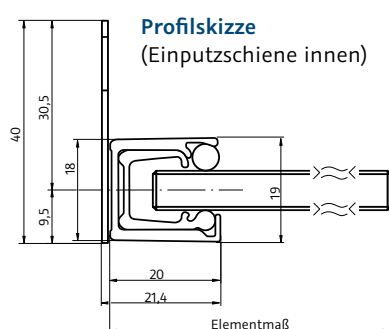
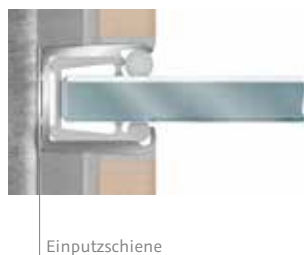

## Profil-Farben

chromoptik

## Glasarten

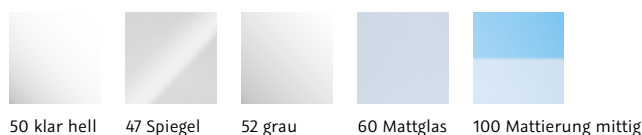

Optional



## Die Montage – einfach, schnell und sauber!

Die standardmäßig bis 140 cm oder im Sondermaß bis zu 180 cm breite 8 mm Einscheiben-Sicherheitsglasscheibe der Walk In Pro wird in das befestigte Wandprofil eingeschoben, ausgerichtet und durch ein neuartiges Keder-System dauerhaft, dicht und sicher fixiert. Neben den zwei Höhen (Standard 200 cm und Sondermaß bis 220 cm) bietet die Walk In Pro auch viele moderne Glasarten, wie u.a. Grau- und Spiegelglas für die individuelle Badgestaltung.

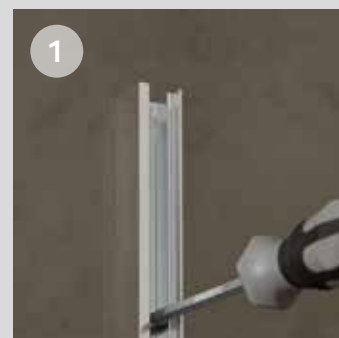

Wandprofil montieren

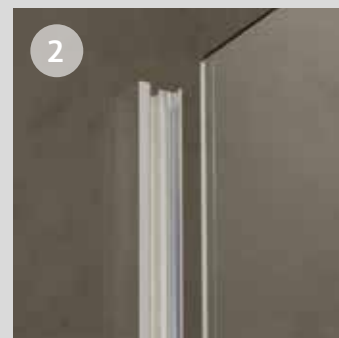

Scheibe einschieben und justieren

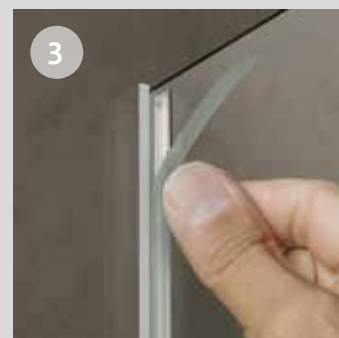

Scheibe fixieren und abdichten



#### Walk In Pro Concept, 3-teilig

Die neue 8 mm Walk In Pro Concept verbindet das schlanke Wandanschlussprofil der Walk In Pro mit zusätzlicher Funktionalität und einer neuartigen Stabilisationslösung. Die 2- oder 3-geteilten Modelle bieten viel Flexibilität bei der Gestaltung und praktische Vorzüge beim Handling. Ein großes Plus der „geteilten“ Frontscheibe ist der leichte Transport und die einfache Montage. Neben den unterschiedlichen Abmessungen bietet das neue Konzept die Möglichkeit der individuellen Kombination moderner Glasarten, wie z. B. Grau- und Spiegelglas.

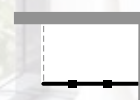

Profile chromoptik  
Echtglas klar hell / Spiegelglas  
Gesamthöhe 203 cm



## Walk In Pro Concept, 2-teilig

Durch die Teilung der Frontscheibe der neuen Walk In Pro Concept lassen sich selbst große Walk In-Lösungen durch erschwerte Zugänge wie enge Treppenhäuser oder Flure transportieren. Die einzelnen Frontscheiben-Elemente werden dann einfach vor Ort über dezente Profile „zusammengesteckt“. Ein spezielles Kedersystem sorgt für eine sichere und dauerhafte Verbindung.



Profile chromoptik  
Echtglas klar hell  
Gesamthöhe 203 cm



## Walk In Pro Concept, 1-teilig

Die 1-teilige Walk In Pro Concept-Lösung besticht durch den völlig neuen Ganzmetall-Stabilisationsbügel. Neben einem technisch-modernen Look bietet er zuverlässige Standsicherheit. Edles Chrom und gerade Konturen machen ihn zu einem Hingucker im Bad.



Profile chromoptik  
Echtglas klar hell  
Gesamthöhe 203 cm

Serie

Optional





### Walk In Easy Comfort Frontelement

„Easy“ steht für einen einfachen und unbeschwerten Zugang zur Dusche, leichte Pflege und hohe Sicherheit. Diese innovative Walk In-Lösung bietet auf Wunsch ein gewisses Komfort-Extra: einen hochwertigen Griffausschnitt direkt am Stützprofil. Dieser bietet bequemen Halt direkt dort, wo er gebraucht wird, nämlich am Einstieg der Dusche. Das angenehm zu fassende Griffprofil wird sicher auf Duschwanne oder Fliesenboden fixiert und nach oben bis an die Raumdecke über eine stabile höhenverstellbare Deckenstütze zuverlässig gehalten. Die optionale Glasmattierung dient als Sichtschutz und hebt zugleich die Sichtbarkeit des Griffausschnitts hervor.



Profile chromoptik  
Echtglas Glasmattierung  
Höhe 200 cm

## Walk In Easy I

Großzügigen Zugang und viel Bewegungsfreiheit plus zusätzlichen Spritzschutz bietet das um 90° nach innen und außen pendelbare Seitenteil dieser soliden Walk In-Abtrennung. Hohe Stabilität erhält diese durch den ausgeprägten Stabilisationsbügel. Die große Echtglas-Auswahl, wie u. a. Grauglas und Spiegelglas, ermöglichen ein individuelles Gestalten des ansonsten stark reduzierten Designs.



Profile chromoptik  
Echtglas klar hell  
Höhe 200 cm



## Walk In Premium I

Eine sanft geschwungene Frontscheibe und die Unterteilung in Nass- und Trockenbereich machen diese klassische Walk In-Lösung zu einer edlen Badausstattung. Seitenwand (serienmäßig mit praktischem Handtuchhalter) und Frontscheibe werden zuverlässig gehalten durch die soliden Wandprofile und den Stabilisationsbügel in edlem Chrom.



Profile chromoptik  
Echtglas klar hell  
Höhe 200 cm

Optional







# K2

Transparenz und Präzision in geradliniger Form



*Rahmenlose Eleganz in höchster Qualität –  
Die edle Rahmenloslinie K2 bietet markantes  
Design und funktionale Details.*



Drehfalttür EckEinstieg

## K2 | Transparenz und Präzision in geradliniger Form



### Markant

Die pflegeleichten, innen glasbündigen K2-Scharniere sind mit einem leichtgängigen Heb-/Senk-Mechanismus ausgestattet. Sie erlauben das komfortable Abtropfen und Trocknen der Türen nach innen.



### Rahmenlos

Die massiven Glas- und Wandwinkel der Serie K2 sehen nicht nur glänzend aus, sondern sind innen glasbündig verbaut und damit leicht zu reinigen – für dauerhafte Brillanz.



### Individuell

Griffe sind ausdrucksvolle Merkmale einer Serie. Zugleich sind sie individuell auf die optimale Handhabung der jeweiligen Türsituation angepasst. Ob Dreh-, Gleit-, Pendel- oder Drehfalttür – HSK bietet ideal abgestimmte Griffösungen für eine einfache Bedienung und edlen Look.

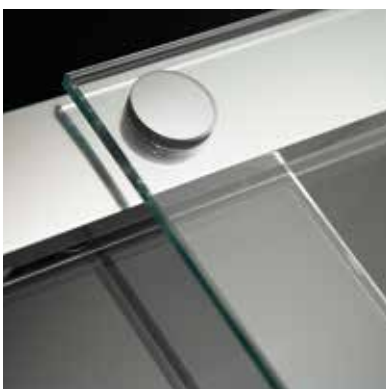

### Sanft

2fach designprämiert: Die 8 mm starken Glaselemente der K2-Gleittür-lösungen laufen leise und leicht auf kugelgelagerten Rollenwagen in einer komplett geschlossenen Gleitschiene.



2012



reddot design award  
winner 2012







## K2 | Transparenz und Präzision in geradliniger Form



### K2.01 Drehtür Nische

Exklusive Nische mit klarem Charakter: Die rahmenlose Drehtür wird von hochwertigen Pendelbeschlägen gehalten und lässt sich leicht nach innen und nach außen öffnen. Wie alle K2-Lösungen ist dieses Modell mit Standard- oder extra langem Stangen-griff erhältlich.

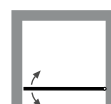

Beschläge chrom  
Griff chrom  
Echtglas klar hell  
Höhe 200 cm

## K2.05 Pendeltür Nische

Mit dem pendelbaren Heb-/Senk-Scharnier werden auch funktionale Pendeltür-Lösungen möglich: in Nische oder in Kombination mit einer Seitenwand zum Beispiel in Raumecken – für einen großzügigen Einstieg.

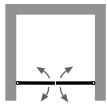

Beschläge chrom  
Griffe chrom  
Echtglas klar hell  
Höhe 200 cm



## K2.43 Runddusche, 4-teilig

Diese elegante Runddusche mit nach innen und außen öffnenden Türelementen begeistert durch ihr sachliches Design und edle Oberflächen in Chrom. Die Festelemente erlauben eine Installation auch direkt neben Heizkörpern, Fenstern oder Wandvorsprüngen.

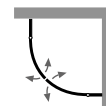

Beschläge chrom  
Griffe chrom  
Echtglas klar hell  
Höhe 200 cm

Serie



Optional

! Alle K2-Modelle auch als teilgerahmte K2<sup>P</sup> lieferbar.



## K2 | Transparenz und Präzision in geradliniger Form



### Kompetenz in Glas

Bei uns sind Sie auf dem richtigen Weg zum perfekten Wohlfühlbad. HSK ist einer der wenigen Duschkabinenhersteller, der über eine eigene Glasfertigung verfügt. Deshalb wissen wir auch, worum es geht, wenn wir von **Qualität** sprechen.



### K2.20

#### Drehtür mit Seitenwand

Maßgeschneidert: Jede K2-Echtglaslösung wird auf die Gegebenheiten im Bad und die individuellen Vorlieben angepasst. Das Festteil dieser Drehtür erhielt einen Ausschnitt für den Mauervorsprung und wurde an die Dachschräge angeglichen.

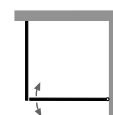

Beschläge chrom  
Griff chrom  
Echtglas klar hell  
Höhe 200 cm

## K2.31

### Gleittür mit Seitenwand

Bei dieser designprämierten K2-Lösung läuft die edle 8 mm starke Echtglastür sanft hinter das feststehende Element. Mit Hilfe des neuen, optional wählbaren, 24 cm lange Ganzmetall-Riegelgriffs öffnet sich die Tür maximal und vergrößert den Einstiegsbereich um 30 - 40 mm Breite.

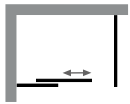

Beschläge chrom  
Griff chrom  
Echtglas klar hell  
Höhe 200 cm



## K2.32

### Gleittür Eckeinstieg

Die vollständig geschlossene Gleitschiene der ausgezeichneten K2 Gleittürmodelle begeistert durch den besonders leichten Lauf der massiven Glastüren. Ob mit standardmäßigem Stangengriff oder optionalem Riegelgriff – die gediegene Handhabung begeistert.

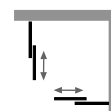

Beschläge chrom  
Griffe chrom  
Echtglas klar hell  
Höhe 200 cm



2012



reddot design award  
winner 2012

Serie



Optional

! Alle K2-Modelle auch als teilgerahmte K2<sup>P</sup> lieferbar.

## K2 | Transparenz und Präzision in geradliniger Form



### K2 Drehfalttür Eckeinstieg

Durch die Drehfalttür-Technik öffnen die Türflügel dieses K2-Modells maximal weit und bieten damit einen maximal großen Einstieg. Die Türen werden zusammengeklappt und dann nach innen oder außen an die Wand gedreht. Speziell darauf abgestimmt: der gepufferte Drehfalttür-Griff. Für eine noch einfachere Bedienung der beweglichen Türteile kann jetzt auch ein zweiter Griff (auf dem inneren Türteil) vorgesehen werden. Dies macht die Handhabung besonders von innen noch bequemer und verhindert zudem ein hartes Anklappen.

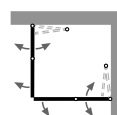

Beschläge chrom  
Griffe chrom/Gummi  
Echtglas klar hell  
Höhe 200 cm



## K2 Drehfalttür mit Seitenwand

Die dreh- und faltbaren Türelemente dieser Lösung lassen sich nach außen oder innen wegklappen. Die Glaselemente können im Duschbereich abtropfen und trocknen. Der spezielle Griff ist mit einem funktionalen Gummipuffer ausgestattet. Er ist damit rutschfest und verhindert das harte Anschlagen der Türelemente. Optional: zweiter Griff für ein noch besseres Handling.

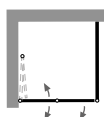

Beschläge chrom  
Griff chrom/Gummi  
Echtglas grau  
Höhe 200 cm



Abb. zeigt Drehfalttür mit optionalem Griff an zweitem Türelement

## K2 Drehfalttür Nische

Auch in Nischen bietet die K2/K2<sup>P</sup>-Drehfalttür-Technik einen großen Einstieg. Die Türen lassen sich auch nur flach zusammenfallen und dann nach innen oder außen drehen. Die glasbündige Konstruktionsweise der Scharniere erlaubt eine besonders einfache Pflege im Nassbereich. Der optionale zweite Griff macht die Bedienung noch einfacher.

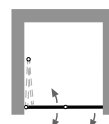

Beschläge chrom  
Griffe chrom/Gummi  
Echtglas klar hell  
Höhe 200 cm

Serie



Optional

! Alle K2-Modelle auch als teilgerahmte K2<sup>P</sup> lieferbar.



# KIENLE

Grenzenlose Transparenz



*Tauchen Sie ein in eine Badkultur jenseits der traditionellen Ansätze. Diese 8 mm starken Glasduschen bringen neue Ästhetik in Ihr Badezimmer.*





K.20 Drehtür mit Seitenwand im Sondermaß



## KIENLE | Grenzenlose Transparenz



### Glänzend

Die Scharniere der Kienle-Serie sind nach innen und außen pendelbar und nahezu flächenbündig. Der integrierte Heb-/Senk-Mechanismus hebt die Drehtüren beim Öffnen an und senkt sie beim Schließen sanft ab.



### Flexibel

Kienle Duschen sind maßgeschneidert. Das 8 mm starke Echtglas wird an die jeweilige Raumsituation und individuellen Wünsche angepasst. Die optionale Edelmetall-Beschichtung erhält dauerhaft den Glanz.



### Solide

Für eine zuverlässige Befestigung und Standsicherheit der rahmenlosen Glaselemente sorgen die schlichten Kienle-Beschläge. Optisch fügen sie sich perfekt ins Gesamtbild ein.



### Sachlich

Der schlichte und elegante Auftritt der Scharniere und Glaswinkel findet sich auch im Griffknopf wieder. Innen glatt – außen mit schlichter Griffmulde.







## K.01 Drehtür Nische

Die Glasdusche K.01 ist eine Lösung für Nischen bis zu einem Meter Breite. Die Drehtür wird direkt an der Wand befestigt. Durch den 180°-Beschlag lässt sich die Tür komfortabel nach innen und außen öffnen.

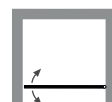

Beschläge chrom  
Griff chrom  
Echtglas klar hell  
Höhe 200 cm

## K.05 Pendeltür Nische

Diese Türelemente sind perfekt geeignet für größere Nischen bis zu 180 cm. An der Wand befestigt, lassen sich beide Türflügel bequem nach außen und innen öffnen. Magnetleisten sorgen für sanftes Schließen.

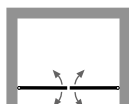

Beschläge chrom  
Griffe chrom  
Echtglas klar hell  
Höhe 200 cm





## MODELLVARIANTEN



K.23 mit verkürztem Seitenteil



K.23 mit Schrägschnitt



K.23 mit Eckausschnitt



K.23 mit Dachschräge



### K.21 Drehtür mit Nebenteil und Seitenwand

Die Serie Kienle steht für Gestaltungsfreiheit, wie man sie sich wünscht. Bei dieser Ecklösung bringt das Nebenteil in der Flucht der Tür zusätzliche Flexibilität. Beides lässt sich individuell an Ihr Bad anpassen.

Serie



Optional

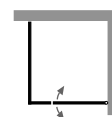

Beschläge chrom  
Griff chrom  
Echtglas klar hell  
Höhe 200 cm

# ATELIER PUR

Elegante Transparenz nach Maß



*Atelier Pur bringt Leichtigkeit in Ihr Badezimmer. Die rahmenlosen Duschtrennungen schaffen nicht nur optisch Freiheit - auch funktional sind mit dieser Serie kaum Grenzen gesetzt.*





Pendeltür mit Nebenteil in Nische



## ATELIER PUR | Elegante Transparenz nach Maß



### Geradlinig

Das Atelier Pur-Scharnier ist innen glasbündig, und damit pflegeleicht. Durch die klare Formsprache wirkt es sehr elegant. Es ist serienmäßig mit hochwertiger Heb-/Senk-Technik ausgestattet und auch als pendelbare Variante erhältlich.



### Griffig

Verschiedene Griffösungen machen das Design dieser Serie perfekt und individuell. Besonders elegant zeigt sich der doppelseitige Stangengriff aus hochwertigem Metall. Mit seiner einfachen Handhabung ist er besonders geeignet für Pendellösungen.



### Pflegeleicht

Raffiniert in Design und Technik: Der Atelier Pur-Wandwinkel hält die 8 mm Glaselemente sicher und stabil. Er ist einfach zu montieren. Die glasbündige Innenseite sorgt für eine leichte Pflege.



### Gleitend

Kugelgelagerte Laufrollen und solide Leichtlaufschienen lassen die Türen der Serien Atelier Pur und Atelier einfach und sicher gleiten.





Gleitür Nische, 2-teilig



#### Gleittür vor der Wand

Bei dieser Gleittür-Lösung läuft das 8 mm Glaselement flach vor der Wand über eine solide Gleitschiene. Die rahmenlose Glastür bietet freien Durchblick und Durchgang zum Duschbereich. Tipp: auch eine ideale Lösung für die Abtrennung anderer Bad- und Wohnbereiche.



Beschläge chrom  
Griff chrom  
Echtglas grau  
Höhe 220 cm



## Drehtür Nische

Eine besonders edle Lösung für Nischen bis zu einem Meter Breite bietet diese rahmenlose Drehtür. Das 8 mm starke Türelement öffnet nach außen. Die innen glasbündigen Scharniere tragen es zuverlässig. Ein hochwertiger Magnetanschlag lässt die Tür sicher schließen.



Beschläge chrom  
Griff chrom  
Echtglas klar hell  
Höhe 200 cm



## Fünfeck, 3-teilig

Diese dreiteilige Duschtrennung ist perfekt für komplizierte Raumsituationen, bei denen z. B. Heizkörper an den Seiten das komplette Öffnen von größeren Türen verhindern würden. Die fünfeckige Form passt besonders gut in Kleinbäder.



Beschläge chrom  
Griff chrom  
Echtglas klar hell  
Höhe 200 cm

Serie



Optional

## ATELIER PUR | Elegante Transparenz nach Maß



### Runddusche, 4-teilig

Diese Variante mit runden Türen ist wie gemacht für Raumecken. Zwei feststehende Seitenteile erlauben die Installation von Heizkörpern oder schmalen Badmöbeln angrenzend an die Dusche. Beide Drehtüren öffnen nach außen.



Beschläge chrom  
Griffe chrom  
Echtglas klar hell  
Höhe 200 cm

### Runddusche, 3-teilig

Großzügige Einstiegsmaße machen diese Runddusche perfekt. Die große Tür wirkt sehr elegant und lässt sich sanft nach außen öffnen und wieder schließen. Der eckige Griff vollendet das serienmäßige, markante Design. Die Runddusche ist auch in einer Höhe von 185 cm und mit Stangen-griff verfügbar.



Beschläge chrom  
Griff chrom  
Echtglas klar hell  
Höhe 200 cm



Serie



Optional





### Gleittür Runddusche

Die ideale Lösung für kleine Bäder:  
Die hochwertigen Türelemente gleiten  
ruhig hinter die Seitenteile und be-  
nötigen beim Öffnen keinen zusätzli-  
chen Raum. Die innen glasbündigen  
Wandwinkel halten die Tür sicher  
und die Transparenz bleibt – auch  
in Grauglas und mit Glasmattierung  
lieferbar.



Beschläge chrom  
Griffe chrom  
Echtglas klar hell  
Höhe 200 cm

! Alle Atelier Pur-Modelle auch  
als teilgerahmte Atelier lieferbar.



#### **Pendeltür Eckeinstieg**

Die pendelbaren Lösungen der Serie Atelier Pur haben einen großen Vorteil: Nach dem Duschen lassen sich die Türelemente nach innen drehen und können dort abtropfen und trocknen. Zusätzlich bieten sie in engen Raumsituationen einen bequemen Ein- und Ausstieg und mehr Bewegungsfreiheit.

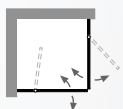

Beschläge chrom  
Griffe chrom  
Echtglas klar hell  
Höhe 200 cm



Alle Atelier Pur-Modelle auch  
als teilgerahmte Atelier lieferbar.





### Pendeltür mit Nebenteil in Nische

Pendeltür mit Nebenteil in Nische  
Die Seitenteile dieser Pendeltür sind in verschiedenen Größen lieferbar. So lässt sich die Pendeltür an fast jede Nische anpassen. Ideal für die Pendeltechnik ist der Stangengriff. Die beidseitige Gestaltung erlaubt ein bequemes Handling von innen und außen.

Serie



Optional

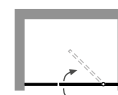

Beschläge chrom  
Griff chrom  
Echtglas Glasmattierung  
Höhe 200 cm

# K2 P

Geradliniges Design mit hohem Anspruch



*Diese Duschkabinen bringen Eleganz ins Badezimmer. Edle Aluminium-Profile an den Seiten sorgen für eine einfache Montage der hochwertigen Gläser – auch unter schwierigen Bedingungen.*



Pendeltür Nische

## K2<sup>P</sup> | Geradliniges Design mit hohem Anspruch



### Gut kombiniert

Vorteile aus beiden Welten: Das hochwertige Scharnier aus der Serie K2 wird mit einem Clipsprofil kombiniert. So kommt K2<sup>P</sup> auch mit Unebenheiten bestens zurecht.



### Pflegeleicht

Die K2/K2<sup>P</sup>-Scharniere sind innen glashündig und damit leicht zu reinigen. So entstehen weniger Ablagerungen, die Pflege der Glaselemente wird deutlich vereinfacht.



### Formschön

Duschkabinen leben von edlen Materialien und funktionalen Details. Damit sind auch die Griffe der vielfältigen Dreh-, Gleit-, Pendel- und Drehfalttüren ein besonderes Ausstattungsmerkmal. HSK bietet vielfältige Griffösungen für komfortables Handling und zeitloses Design.

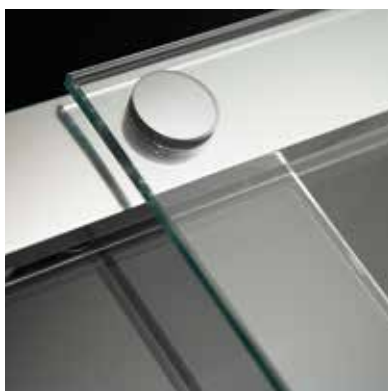

### Sanft

Leicht und leise gleiten die Türen der K2<sup>P</sup>-Serie in einer geschlossenen Schiene. Das Design wurde gleich zweimal prämiert.



2012



reddot design award  
winner 2012







## K2<sup>P</sup> | Geradliniges Design mit hohem Anspruch

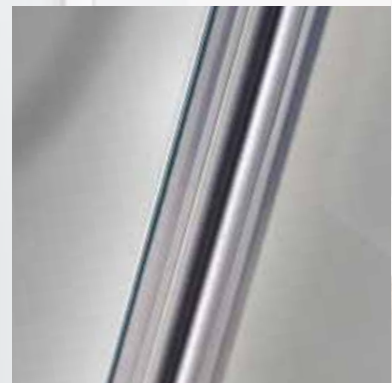

### Drehtür mit Nebenteil in Nische

Die K2<sup>P</sup>-Duschtür wird mit einem Seitenteil kombiniert, und ist somit die perfekte Lösung für große Nischen. Der edle K2-Pendelbeschlag trifft auf die geclipsten K2<sup>P</sup>-Profilblenden. Bauseitige Ungenauigkeiten an den Wänden sind damit kein Problem. Für optimales Schließen sorgt eine hochwertige Chrommagnet-Leiste.

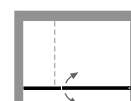

Profile chromoptik  
Beschläge chrom  
Echtglas klar hell  
Höhe 200 cm

## EckEinstieg, 4-teilig

Diese Lösung passt in jede Badezimmercke. Zwei feststehende Seitenteile mit den praktischen K2<sup>P</sup>-Profilen und die beiden Pendeltüren machen Duschlösungen von 75 x 75 cm bis zu 130 x 130 cm möglich.

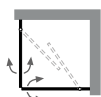

Profile chromoptik  
Griffe chrom  
Echtglas klar hell  
Höhe 200 cm



## Fünfeck, 3-teilig

Perfekt für kleine Bäder: Durch ihre Form ist diese fünfeckige Duschkabine besonders platzsparend. Das 8 mm dicke Glas und die hochwertigen Beschläge bringen Eleganz ins Badezimmer selbst in Klein- und Gästebadezimmer.



Profile chromoptik  
Griff chrom  
Echtglas Glasmattierung  
Höhe 200 cm

Serie



Optional



! Alle K2<sup>P</sup>-Modelle auch als rahmenlose K2 lieferbar.

## K2<sup>P</sup> | Geradliniges Design mit hohem Anspruch



Abb. zeigt Drehfalttür mit optionalem Griff an zweitem Türelement



### K2<sup>P</sup> Drehfalttür Nische

Mit dieser Drehfalttürlösung bietet die 8 mm Serie K2<sup>P</sup> eine komfortable Möglichkeit, die edlen Türen auch in einer Nische flach und damit platzsparend zusammen zu falten um sie dann maximal weit nach innen oder außen zu drehen. Ein zweiter Griff (optional) erleichtert das Handling und verhindert das Anschlagen.

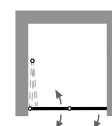

Beschläge chrom  
Griff chrom/Gummi  
Echtglas klar hell  
Höhe 200 cm



## K2<sup>P</sup> Gleittür in Kombination mit Drehfalttür

Die neuartige Kombination einer Gleittür mit der Drehfalttürtechnik bietet dank der Schiebe-/Falt-Technik einen besonders großen Einstieg – selbst bei kleinen Abmessungen. Kugelgelagerte Rollenwagen in einer komplett geschlossenen Gleitschiene und innen glasbündige Heb-/Senk-Scharniere sorgen für ein leichtgängiges Öffnen und Schließen der Türelemente aus 8 mm starkem Einscheiben-Sicherheitsglas.

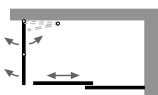

Profile chromoptik  
Griffe chrom/Gummi  
Echtglas klar hell  
Höhe 210/200 cm



## K2<sup>P</sup> Drehfalttür Eckeinstieg

Besonders großzügig und bis zu 120 x 120 cm lieferbar: Der Eckeinstieg aus der Drehfalttürmodellpalette. Der speziell entwickelte Griff ist mit einem funktionalen Gummipuffer ausgestattet. Er verhindert das harte Anschlagen ans Glas und macht den Griff auch mit feuchten Händen rutschsicher. NEU: ein zusätzlicher, optionaler Griff am wandangeschlagenen Türteil. Er erleichtert die Bedienung in der Dusche und macht die Handhabung noch sanfter.

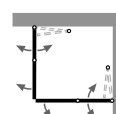

Beschläge chrom  
Griffe chrom/Gummi  
Echtglas klar hell  
Höhe 200 cm

Serie

Optional



! Alle K2<sup>P</sup>-Modelle auch als rahmenlose K2 lieferbar.

# ATELIER

Elegante Transparenz mit Profil



*Klare Linien und markant-eckige Oberflächen,  
kombiniert mit 8 mm starken Glaselementen  
sorgen für eine moderne Badgestaltung.*





Gleittür mit Seitenwand

## ATELIER | Elegante Transparenz mit Profil



### Geradlinig und pflegeleicht

Das innen glasbündige Atelier-Scharnier besticht durch seine klare Formensprache und setzt edle Akzente. Serienmäßig ist es mit funktionaler Heb-/Senk-Technik ausgestattet und alternativ auch als pendelbare Variante erhältlich.



### Markant

Elegant zeigen sich die verschiedenen Griffe der Serien Atelier Pur und Atelier. Besonders angenehm in der Bedienung von pendelbaren Türen ist der optional erhältliche doppelseitige Stangengriff.



### Einheitlich

Der Stabilisationsbügel wurde konsequent auf die eckige Linienführung der Serien Atelier und Atelier Pur abgestimmt und bietet den 8 mm Glaselementen sicheren Halt.



### Einfach

Das Atelier-Clipsprofil bietet nicht nur hohe Flexibilität beim Einbau, sondern erleichtert durch die unsichtbare Befestigung auch die Pflege.









#### Drehtür mit Seitenwand

Diese Drehtür mit Seitenwand bietet einen großzügigen Zugang. Hochwertige Chrommagnetleisten schließen dicht und zuverlässig. Optional setzt die Glasmattierung ein optisches Highlight und ist zugleich zeitloser Sichtschutz.



Profile chromoptik  
Griff chrom  
Echtglas Glasmattierung  
Höhe 200 cm



## Runddusche, 4-teilig

Viel Raum für Entspannung bietet diese asymmetrische Runddusche mit 6 mm starkem Glas. Die innen glasbündigen Heb-/Senk-Scharniere sowie die glatten Wandprofile lassen sich schnell und einfach reinigen. Der beidseitige Stangengriff ist optional wählbar.



Profile chromoptik  
 Beschläge chrom  
 Echtglas klar hell  
 Höhe 200 cm

Serie



Optional



! Alle Atelier-Modelle auch als rahmenlose Atelier Pur lieferbar.



**MODELLVARIANTE**  
**Gleittür Runddusche**



Diese exklusive Rundduschlösung begeistert durch sanftes Gleiten der hochwertigen Türelemente und besticht optisch durch hochwertige Oberflächen. Die massiven Griffe gleiten mit den Türen vollständig hinter die Seitenteile und sorgen so für einen großzügigen Zugang.



Beschläge chrom  
Griffe chrom  
Echtglas klar hell  
Höhe 200 cm

**Gleittür EckEinstieg**

Der Gleittür EckEinstieg verbindet zeitloses Design mit hohem Komfort. Die Türen gleiten mitsamt der Ganzmetall-Griffe komplett hinter die soliden Festelemente. Das bietet viel Platz für den Einstieg. Die Türen benötigen beim Öffnen keinen zusätzlichen Raum und machen diese Duschlösung perfekt für kleinere Bäder.

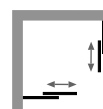

Profile chromoptik  
Beschläge chrom  
Echtglas klar hell  
Höhe 200 cm





### Gleittür Nische, 2-teilig

Ideal konstruiert: die optischen Vorzüge einer rahmenlosen Dusche mit den praktischen Möglichkeiten eines Wandprofils. Kugelgelagerte Laufrollen führen das 8 mm Türelement leichtgängig hinter das Festteil dieser Nischenlösung. Mit dem modernen Profil lassen sich schräge Wände bis zu 20 mm ausgleichen und damit aufwändige Sondermaße vermeiden.

Optional



! Alle Atelier-Modelle auch als rahmenlose Atelier Pur lieferbar.

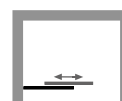

Profile chromoptik  
Beschläge chrom  
Echtglas klar hell  
Höhe 200 cm

## ATELIER PENDEL | Elegante Transparenz mit Profil

### Pendeltür Eckeinstieg

Ein besonders großer, barrierefreier Einstieg macht diese Atelier-Lösung zu einem perfekten Ausstattungselement im modernen Komfortbad. Hochwertige Details wie innen glasbündige Pendelscharniere und der optional wählbare Stangengriff stehen für schlichte, edle Eleganz.

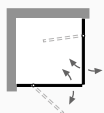

Profile chromoptik  
Griffe chrom  
Echtglas klar hell  
Höhe 200 cm





### Pendeltür Nische

Die Pendelscharniere dieser Nischenlösung sorgen für einen bequemen Ein- und Ausstieg. Zum Ablüften und Abtropfen lässt sich die Glastür bequem nach innen öffnen. Diese Atelier-Lösung begeistert durch ihr Design, beste Qualität, hohen Komfort und optionale Pflegeleichtigkeit.

Serie



Optional

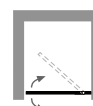

Profil chromoptik  
Griff chrom  
Echtglas klar hell  
Höhe 200 cm



# SOLIDA

Sanfter Komfort mit solidem Charakter



*Klare Formen, hochwertige Materialien wie 8 mm Echtglas und Aluminium sowie extra sanfter Bedienkomfort: das ist die Solida – eine schwellenlose Traumduше mit Charakter.*





Gleittür Nische, 2-teilig

## SOLIDA | Sanfter Komfort mit solidem Charakter



### Modern

Stabilität und Beständigkeit: Das sind Eigenschaften der bewährten 8 mm-Serie Solida. Das Design der Profile und die Griffe wirken modern und gleichzeitig robust.



### Hochwertig

Die Solida-Modelle sind mit einer neu entwickelten Schlittenführung ausgestattet, die die großzügigen Sicherheitsglastüren leicht und ruhig bewegen.

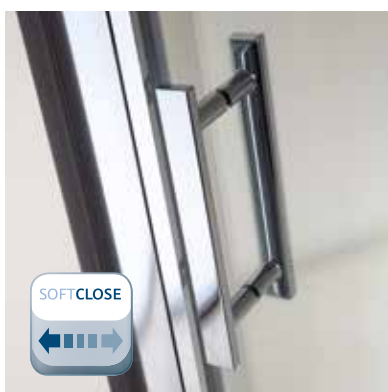

### Optional extra soft

Der optionale SoftClose-Mechanismus ermöglicht ein extra sanftes Öffnen und Schließen. Er zieht das großzügige Türelement leicht und eigenständig in seine Öffnungs- und Schließposition – ohne großen Kräfteinsatz.



### Barrierefrei

Die Ganzmetall-Türführung verbindet das feststehende Glaselement fest mit dem Boden. Die Schiebetür wird sicher und sanft am Festelement vorbeigeführt. Der bewusste Verzicht auf eine untere Führungsschiene ermöglicht einen schwellenlosen Zugang.





Gleittür, 2-teilig mit Seitenwand



**Gleittür Nische, 2-teilig**

Egal, ob in einer Raumnische bis zu zwei Metern Breite oder in der Raumecke: Die Solida-Gleittürmodelle sind hochwertig und funktional. Die gerahmte 8 mm-Serie begeistert durch ihr zeitloses Design und eine edle Verarbeitung.

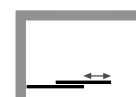

Profile chromoptik  
Griff chrom  
Echtglas klar hell  
Höhe 200 cm





### Gleittür Eckeinstieg, 4-teilig

Dieser Eckeinstieg besteht aus zwei Gleittüren und zwei Festelementen mit hochwertigen Profilen in den Farben chromoptik oder alu-silber-matt. Für einen komfortablen Sichtschutz sind die Gläser auch mit attraktiven Dekoren lieferbar.



Profile chromoptik  
Griffe chrom  
Echtglas Glasmattierung  
Höhe 200 cm

Optional



# PREMIUM SOFTCUBE

Der zeitlose Trend im Bad-Design



*Frisches Design für eine zeitlose und moderne Badgestaltung:  
Diese 6 mm Serie besticht durch ein umfangreiches Programm  
und vielfältige Möglichkeiten.*



## PREMIUM SOFTCUBE | Der zeitlose Trend im Bad-Design



### Formschön

Das frische und softe Design findet sich in Griffen, Scharnieren, Wandprofilen und Stabilisationsbügeln wieder. Für zusätzlichen Komfort sorgen der optionale Stangengriff und die praktischen Pendelscharniere.



### Pflegeleicht

Die innen glasbündigen Dreh- und Pendeltür-Scharniere bilden mit dem Sicherheitsglas eine perfekte Einheit. Die Reinigung der Glasflächen wird damit ein Kinderspiel.



### Stabil

Der Softcube-Stabilisationsbügel bietet Design mit Funktion. Der Glashalter fixiert die 6 mm starken Gläser zuverlässig. Die abgerundeten Ecken unterstreichen den einheitlichen Look.



### Unsichtbar

Das auf die sanfte Softcube-Formsprache abgestimmte Clipsprofil lässt sich durch seine versteckte Clipstechnik noch leichter montieren und pflegen.







Drehtür mit Seitenwand



**Drehtür mit Seitenwand  
im Sondermaß**

Dachschrägen, schiefe Wände und Vorbauten sind durch das HSK-Sondermaßkonzept kein Hindernis. Die Seitenwände lassen sich perfekt an die baulichen Gegebenheiten anpassen.

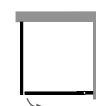

Profile chromoptik  
Griff chrom  
Echtglas klar hell  
Höhe 200 cm



## EckEinstieg

Einen großzügigen Zugang und eine leichte Reinigung bietet der Premium Softcube-EckEinstieg. Zusätzliche Erleichterung bringt die optionale Edelmetallbeschichtung, die Seifenreste und Kalk die Angriffsfläche nimmt. Die edlen Grifflösungen sorgen für ein leichtes Handling der Türen.

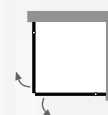

Profile chromoptik  
Griffe chrom  
Echtglas klar hell  
Höhe 200 cm

Serie



Optional



! Alle Premium Softcube-Modelle  
auch in Classic-Ausführung lieferbar!



### Runddusche, 3-teilig

Auch für schwierige Raumsituationen: Durch die schmalen Festelemente der Serie Premium Softcube lässt sich die Tür trotz vorstehender Heizkörper oder Vormauerungen optimal weit öffnen.



Profile chromoptik  
Griff chrom  
Echtglas klar hell  
Höhe 200 cm



## Runddusche, 4-teilig

Diese 4-teilige Runddusche mit zwei Türelementen ist die perfekte Lösung für die Raumecke. Die hochwertigen Wandprofile in Chromoptik passen ideal zur Softcube-Designwelt.



Profile chromoptik  
Griffe chrom  
Echtglas klar hell  
Höhe 200 cm



## Fünfeckdusche

Sachlich-modern und platzsparend ist diese Lösung für die Raumecke in kleinen Bädern. Die Tür wird sicher von einem Festelement gehalten und schließt zuverlässig mit dem Magnet-Dichtprofil am zweiten Element. Für luxuriösen Duschkomfort sorgt das Softcube Duschpaneel (s. Seite 161).



Profile chromoptik  
Griff chrom  
Echtglas klar hell  
Höhe 200 cm

Serie



Optional

! Alle Premium Softcube-Modelle  
auch in Classic-Ausführung lieferbar!

## PREMIUM SOFTCUBE PENDEL | Der zeitlose Trend im Bad-Design

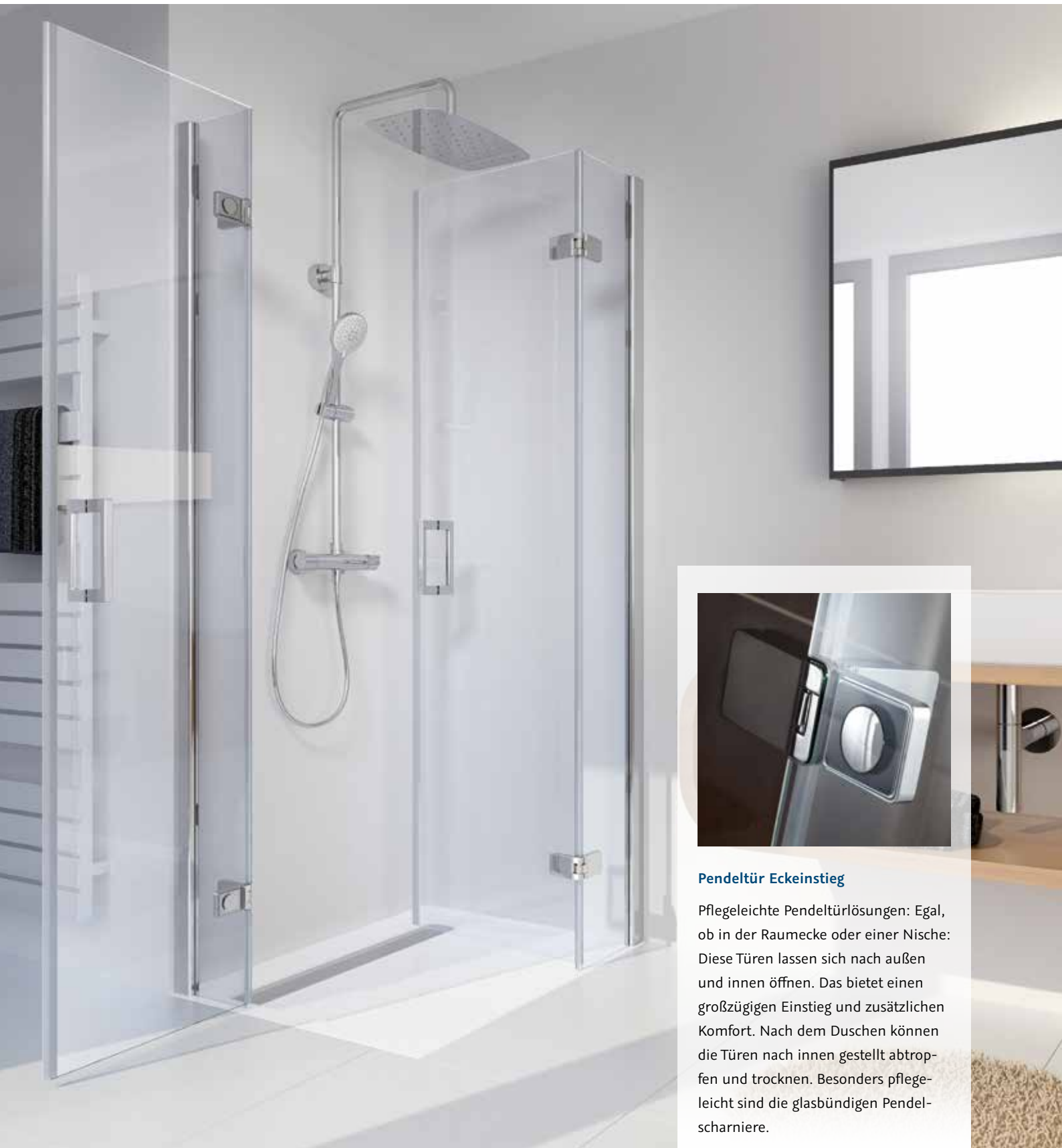

### Pendeltür EckEinstieg

Pflegeleichte Pendeltürlösungen: Egal, ob in der Raumecke oder einer Nische: Diese Türen lassen sich nach außen und innen öffnen. Das bietet einen großzügigen Einstieg und zusätzlichen Komfort. Nach dem Duschen können die Türen nach innen gestellt abtropfen und trocknen. Besonders pflegeleicht sind die glasbündigen Pendelscharniere.

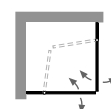

Profile chromoptik  
Griffe chrom  
Echtglas klar hell  
Höhe 200 cm



### Pendeltür mit Seitenwand

Je nach Raumsituation ist auch die Kombination aus Pendeltür und Seitenwand möglich. Diese lässt sich an gegebene Vormauerungen oder Abschrägungen anpassen – ohne Verzicht auf den Komfort der Pendeltüren und die hohe Pflegeleichtigkeit des Scharniers.



Profile chromoptik  
Griff chrom  
Echtglas klar hell  
Höhe 200 cm

Serie



Optional



# PREMIUM CLASSIC

Transparente Frische im Bad



*Klassisches Design, eine umfangreiche Farbpalette und attraktive Glasdekore aus 6 mm starkem Sicherheitsglas erfüllen höchste Ansprüche an Optik und Material.*







Runddusche, 4-teilig (asymmetrisch)

## PREMIUM CLASSIC | Transparente Frische im Bad



### Pflegeleicht

Die innen glasbündigen Premium Classic-Scharniere bilden mit dem Einscheiben-Sicherheitsglas eine perfekte Einheit. Nach dem Duschbad lässt sich das Wasser leicht mit einem Glaswischer abziehen.



### Stabil

Der auf die Anforderungen der vielfältigen Modellpalette der Serie Premium Classic abgestimmte Stabilisationsbügel sorgt für einen sicheren Stand der 6 mm starken Glaselemente. Er passt perfekt zu allen lieferbaren Profifarben.



### Praktisch

Bei Kombination mit einer Badewanne bietet sich eine verkürzte Seitenwand als Anschlussmöglichkeit an. Die Position der kurzen Seitenwand neben der Badewanne lässt das Wasser in die Duschzone laufen und ermöglicht durch den Abstand zur Wanne eine problemlose Reinigung.



### Brillant

Die optionale Edelglas-Beschichtung schließt die unsichtbaren Poren des Glases. Das Antrocknen von Wassertropfen und das Festsetzen von Seifenresten, Schmutz sowie Kalk werden spürbar reduziert und erleichtern die Pflege (vgl. Seite 271).





EckEinstieg, 4-teilig

## PREMIUM CLASSIC | Transparente Frische im Bad



### Drehtür Nische

Der vorgezogene Drehpunkt ermöglicht eine Installation auch bei ungünstig platzierten Heizkörpern oder Mauervorsprüngen. Diese Duschtrennung ist in vielen attraktiven Glasdekoren erhältlich und die perfekte Lösung für Nischen bis zu 120 cm Breite.



Profile chrom  
Scharniere chrom  
Echtglas klar hell  
Höhe 200 cm





### Drehtür mit Seitenwand/ verkürzter Seitenwand

Die Seitenwand bietet Flexibilität für die Kombination mit der angrenzenden Badewanne. Die verkürzte Variante wird neben dem Wannenrand angebracht, sodass das Wasser einfach in die Duschzone abfließt. Der leichte Abstand zur Wanne erleichtert die Reinigung.



Profile chromoptik  
Scharniere chrom  
Echtglas klar hell  
Höhe 200 cm

Serie



Optional



! Alle Premium Classic-Modelle auch  
in Softcube-Ausführung lieferbar!

# EXKLUSIV

Zeitlose Linien mit bewährter Funktion



*Zuverlässig und bewährt – Die Serie Exklusiv glänzt mit raffinierten Funktionen und modernen optischen und praktischen Details.*



Runddusche, 4-teilig

## EXKLUSIV | Zeitlose Linien mit bewährter Funktion



### Griffig

Der Exklusiv-Stangengriff ist optional erhältlich und bietet ein komfortables Handling der 6 mm Echtglastüren. Die sanften Rundungen sind perfekt auf das Design abgestimmt.



### Ergonomisch

Der standardmäßige Knaufgriff glänzt durch reduziertes, ergonomisches Design und hochwertige Oberflächen.



### Stabil

Die Exklusiv-Stabilisationsbügel sorgen für festen und sicheren Stand der Echtglasabtrennungen. Optisch und technisch sind sie ideal an die Kombination mit der Heb-/Senk-Technik des Profils angepasst.



### Sanft

Die Heb-/Senk-Technik hebt die Tür beim Öffnen leicht an und senkt sie im geschlossenen Zustand sowie in der 90°-Stellung sanft ab – für ein bequemes Handling.







Runddusche Halbkreis

**EXKLUSIV** | Zeitlose Linien mit bewährter Funktion



#### **Runddusche, 2-teilig**

Großzügig und elegant präsentiert sich dieses Exklusiv-Modell. Die aus Echtglas geformten, halbrunden Türelemente lassen sich komplett nach innen und außen öffnen. Je nach Geschmack ist diese Runddusche mit oder ohne Duschwanne nutzbar.



Profile chromoptik  
Griffe chrom  
Echtglas klar hell  
Höhe 200 cm

## EckEinstieg, 4-teilig

Mit ihren feststehenden Seitenelementen passt sich diese Glasdusche auch schwierigen Raumsituationen an. Seitlich, neben der Abtrennung hervorstehende Wände oder Heizkörper sind kein Hindernis. Neben vielen weiteren Profilarben ist diese Duschartrennung auch mit den Strukturgläsern „Chinchilla“, „Carré“ und „Perla hell“ erhältlich.

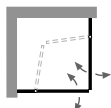

Profile chromoptik  
Griffe chrom  
Echtglas klar hell  
Höhe 200 cm



## EckEinstieg, 2-teilig

Eine zeitlose und funktionale Lösung für Ihr Bad: der 2-teilige Exklusiv EckEinstieg. Vielfältige Profilarben und Glasstrukturen ermöglichen eine individuelle Badgestaltung.

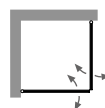

Profile chromoptik  
Griffe chrom  
Echtglas klar hell  
Höhe 200 cm

Serie



Optional



## EXKLUSIV | Zeitlose Linien mit bewährter Funktion



### Raumnische, 2-teilig

Mit dieser Lösung können Sie den Raum in Nischen oder am Kopf von Schlauchbädern voll ausnutzen. Das feststehende Seitenteil und pendelbare Tür füllen Nischen bis zu 200 cm und lassen sich in Kombination mit einer HSK-Duschwanne oder bodengleich montieren.

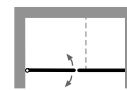

Profile chromoptik  
Griff chrom  
Echtglas klar hell  
Höhe 200 cm

### Drehtür Nische / Drehtür Nische, geteilt

Einladend zeigt sich diese Nischenvariante mit einem breiten Einstieg bis zu 100 cm. Die Tür öffnet nach außen und ist mit funktionalem Heb-/Senk-Mechanismus ausgestattet. Eine individuelle Variante bietet die geteilte Nischendrehtür. Durch die Zweiteilung wird das Duschen von Jung und Alt erleichtert.



Profile chromoptik  
Griff chrom  
Echtglas klar hell  
Höhe 200 cm



Serie

Optional





## MODELLVARIANTE

### Pendeltür Raumnische, 4-teilig



Komfortable Einstiegsmaße für breite Nischen bis maximal 200 cm bietet diese Pendeltürlösung. Die beiden Festelemente an den Seiten können individuell an das Badezimmer angepasst werden.



Profile chromoptik  
Griffe chrom  
Echtglas klar hell  
Höhe 200 cm



### Pendeltür Nische

Diese 2-teilige Nischenlösung ist perfekt für verwinkelte Bäder. Der integrierte Heb-/Senk- Mechanismus lässt die Türflügel leicht nach außen und innen schwingen und macht diese Echtglasdusche zu einer tollen Lösung für die ganze Familie.

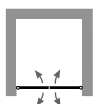

Profile chromoptik  
Griffe chrom  
Echtglas klar hell  
Höhe 200 cm



**Drehtür mit wegschwenkbarer  
Seitenwand**

Grenzt die Badewanne direkt an die Duschtrennung, kommt es häufig zu Problemen bei der Pflege der Glaselemente. Deshalb ist diese Duschlösung mit einer wegschwenkbaren Seitenwand ausgestattet. Das ermöglicht eine einfache Reinigung des kompletten Glases.

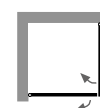

Profile chromoptik  
Griff chrom  
Echtglas klar hell  
Höhe 200 cm

## Drehtür mit verkürzter Seitenwand (auf Wanne)

Eine weitere Lösung, wenn Dusche und Badewanne direkt aneinander stehen, ist eine verkürzte Seitenwand, die auf dem Badewannenrand installiert wird. Durch ein spezielles Magnetprofil schließt die Tür zuverlässig. Das Wasser läuft in den Duschbereich. Die Exklusiv-Seitenwand wird serienmäßig mit einem praktischen Handtuchhalter geliefert.

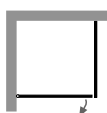

Profile chromoptik  
Griff chrom  
Echtglas klar hell  
Höhe 200 cm



## Fünfeckdusche, 4-teilig

Diese platzsparende Duschlösung ist ideal für kleine und ungünstig geschnittene Bäder. Sie bietet hohen Duschkomfort auf wenig Raum. Ein tolles Extra für mehr Bequemlichkeit bei der Körperpflege: die funktionale Ganzmetall-Fußstütze (s. Seite 226).



Profile chromoptik  
Griffe chrom  
Echtglas klar hell  
Höhe 200 cm

Serie

Optional



## EXKLUSIV | Zeitlose Linien mit bewährter Funktion



### EckEinstieg

#### Drehfalttür mit Festelement

Die weit öffnenden Türflügel der Exklusiv Drehfalttürlösungen ermöglichen einen komfortablen Zugang zur Duschzone – auch bei weniger tiefen Duschbereichen. Hier wurde die Badewanne einfach durch eine neue 170 x 70 cm große Dusche ersetzt. Auf Wunsch kann ein zweiter Drehfalttürgriff an den Türelementen die Bedienung noch mehr erleichtern.

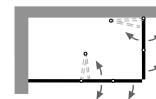

Profile chromoptik  
Griffe chrom/Gummi  
Echtglas klar hell  
Höhe 200 cm

### Drehfalttür EckEinstieg

Besonders großzügig und bis zu 120 x 120 cm lieferbar: Der EckEinstieg aus der Drehfalttürmodellpalette. Der speziell entwickelte Griff ist mit einem funktionalen Gummipuffer ausgestattet. Er verhindert das harte Anschlagen ans Glas und macht den Griff auch mit feuchten Händen rutschsicher. NEU: ein zusätzlicher, optionaler Griff am wandangeschlagenen Türteil. Er erleichtert die Bedienung in der Dusche und macht die Handhabung noch sanfter.

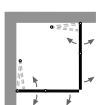

Profile chromoptik  
Scharniere chrom/Gummi  
Echtglas Glasmattierung  
Höhe 200 cm







### Exklusiv Profil-Drehfalttür Fensterlösung

Eine Kombination aus schwenkbarem Drehfaltprofil und drehbarem Exklusiv-Wandanschlussprofil: Zum Öffnen des Fensters kann die komplette 6 mm Echtglas-Duschkabine einfach im Duschbereich an die Wand geklappt werden. Das schafft völlig neue Möglichkeiten und viel Platz.

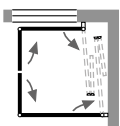

Profile chromoptik  
Griffe chrom/Gummi  
Echtglas klar hell  
Höhe 200 cm



**Runddusche Halbkreis  
mit Drehfalttür**

Weit öffnende Türelemente, kombiniert mit minimalem Raumbedarf, bietet diese zusammenfaltbare Exklusiv-Halbkreisdusche. Die praktische Drehfalttürlösung schafft einen großzügigen Duschbereich, der nach dem Duschen zur zusätzlichen Wellnessfläche im Bad wird – besonders komfortabel in kleinen Bädern.

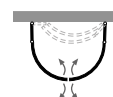

Profile chromoptik  
Griffe chrom/Gummi  
Echtglas klar hell  
Höhe 202 cm

## Drehfalttür Nische

Drehfalttüren sind auch für Raumnischen (max. 120 cm Breite) eine perfekte Lösung. Das komplette Wegdrehen der gefalteten Türelemente ermöglicht einen komfortablen Einstieg. Die Pflege wird durch die innen glasbündigen Scharniere erleichtert, die Handhabung durch den optionalen Drehfalttürgriff.



Profile chromoptik  
Griff chrom/Gummi  
Echtglas klar hell  
Höhe 200 cm



## Drehfalttür mit Seitenwand

Die unterschiedlichsten Drehfalttürlösungen der Serie Exklusiv bieten einen großen Einstieg bei geringem Platzbedarf. Die Türelemente lassen sich komplett und einfach nach innen und außen falten. Die soliden Stabilisationsbügel halten die Echtglas-Seitenwände zuverlässig und sicher.

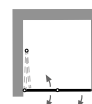

Profile chromoptik  
Griff chrom/Gummi  
Echtglas klar hell  
Höhe 200 cm



Serie



Optional



# FAVORITNOVA

Praktisch perfekter Duschkomfort



*Beste Qualität in frischem Look!  
Die bewährte 5 mm Serie vereint schlankes  
Design mit bewährter HSK-Qualität.*







EckEinstieg, 4-teilig

## FAVORIT NOVA | Praktisch perfekter Duschkomfort



### Modern

Die Favorit Nova-Modellpalette glänzt mit ihrer zeitlosen Profilloptik. Funktionale Details wie ein optimaler Verstellbereich runden den gradlinigen Look ab.



### Funktional

Die Favorit Nova-Stabgriffe lassen sich leicht bedienen und wirken dank der verchromten Oberfläche und ihrer schlanken Form sehr elegant.



### Zuverlässig

Eine Magnetschließleiste sorgt für ein sauberes und zuverlässiges Schließen der 5 mm Sicherheitsglas-Türen. Die Dreh- und Pendeltürlösungen sind in einer Höhe von 195 cm lieferbar.



### Pendelbar

Die Favorit Nova-Profile sind in den Optiken „chrom“, „alu silber-matt“ oder „weiß“ erhältlich. Sie besitzen verchromte Drehlager mit Pendelfunktion. Der integrierte Heb-/Senk-Mechanismus erleichtert das Öffnen und Schließen.







## FAVORIT NOVA | Praktisch perfekter Duschkomfort



### Runddusche, 4-teilig

Die 4-teilige Runddusche der Serie Favorit Nova überzeugt durch ihr modernes Design und die hochwertige Verarbeitung – hier gehen Qualität und Preis Hand in Hand! Damit ist diese Runddusche ideal für das erste Familienbad oder den Objektbereich.

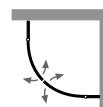

Profile chromoptik  
Griff chrom  
Echtglas klar hell  
Höhe 200 cm

### EckEinstieg, 2-teilig

Diese Duschkabine bietet viel Platz für den Einstieg. Die Drehtüren öffnen weit nach außen und können auch nach innen geklappt werden. Die Türelemente sind in den Breiten 70 cm bis 100 cm erhältlich und schließen dank Heb-/Senk-Technik und Magnetschließleisten leicht und zuverlässig.

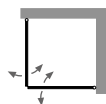

Profile alu silber-matt  
Griffe chrom  
Echtglas klar hell  
Höhe 195 cm





## Pendeltür Nische

Nach außen oder nach innen? Bei einer Pendeltür geht beides! Die Elemente dieser Favorit Nova-Duschabtrennung lassen sich weit nach innen und außen schwenken. Je nach Bedarf oder Raumsituation sind sie auch mit einer Seitenwand kombinierbar.

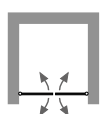

Profile chromoptik  
Griffe chrom  
Echtglas klar hell  
Höhe 195 cm



## Drehtür Nische

Diese Drehtür ist eine optimale Lösung für die Dusche in der Nische. Durch die weit nach außen öffnende Tür entsteht viel Platz für den Einstieg. Das 5 mm-Echtglas ist auf Wunsch mit dekorativer Glasmattierung lieferbar.

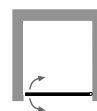

Profile chromoptik  
Griff chrom  
Echtglas Glasmattierung  
Höhe 195 cm

Serie



Optional



# FAVORIT

Einladend erfrischend



*Die Modellvielfalt mit durchdachter Funktionalität sorgt für unbeschwertes Duschvergnügen – jeden Tag! Wählen Sie aus vielen Profilfarben sowie Echt- und Kunstgläsern.*





Gleittür Runddusche, Echtglas grau

## FAVORIT | Einladend erfrischend



### Zeitlos attraktiv

Details, wie hochwertige Grifflösungen, pflegeleichte Schließprofile und praktische Handtuchhalter, machen Favorit zu einer beliebten Ausstattungslinie für Ihr Bad.



### Einfach

Durch das besondere Reinigungssystem lassen sich die Gleittüren nach innen wegklappen. Profile ohne Ecken und Kanten erleichtern die Reinigung.



### Serienmäßig

Der serienmäßige Handtuchhalter der Favorit-Seitenwand bietet dem Handtuch Platz, wo es gebraucht wird: an der Dusche!



### Pflegeleichternd

Eine Edelglas-Beschichtung schließt die unsichtbaren Poren des Glases. Das Antrocknen von Wassertropfen und Festsetzen von Seifenresten, Schmutz und Kalk wird spürbar reduziert. Das erleichtert die regelmäßige Reinigung (vgl. Seite 271).





## Gleittür Eckeinstieg, 4-teilig

Besonders leichtgängig öffnende Türen ermöglichen einen komfortablen Einstieg. Die beweglichen Türelemente lassen sich für eine einfache Reinigung leicht entriegeln und nach innen abklappen. Das hochwertige Profil mit seinen dekorativen Details sorgt für erhöhte Dichtigkeit und solide Sicherheit.

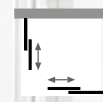

Profile chromoptik  
Griffe verchromt  
Echtglas klar hell  
Höhe 185 cm

## FAVORIT | Einladend erfrischend



### Klapptür Nische

Auch für Nischen oder Kleinbäder bietet die Favorit-Serie eine optimale Lösung. Die nach innen öffnenden Klapptüren ermöglichen einen bequemen Einstieg. Kombinieren Sie diese Duschlösung mit einem HSK-Shower-Set zum Beispiel mit höhenverstellbarer Brausestange. Flexibel in der Anbringung verdeckt diese zum Beispiel alte Bohrlöcher und ist damit perfekt für Renovierungen (s. ab Seite 165).

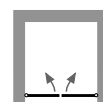

Profile alu silber-matt  
Griffe chrom  
Echtglas klar hell  
Höhe 185 cm



## Klapptür mit Seitenwand

Die nach innen öffnenden Klapptüren dieser Favorit-Duschkabine bieten viel Platz für den Einstieg. Hochwertige Magnetleisten sorgen für sanftes Schließen. Die Seitenwand ist mit einem praktischen Handtuchhalter ausgestattet.

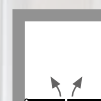

Profile alu silber-matt

Griffe chrom

Echtglas klar hell

Höhe 185 cm

Optional



## FAVORIT | Einladend erfrischend



### Gleittür Eckeinstieg, 3-teilig

Eine beliebte Lösung in kleinen Duschbädern: Die Türelemente schieben sich leicht hintereinander und lassen sich zur Reinigung einfach abklappen. In der Ausführung „Kunstglas“ bietet diese Duschlösung serienmäßig Ablage und Handtuchhalter.



Profile weiß  
Kunstglas Tropfen hell  
Höhe 185 cm

### Gleittür, 3-teilig mit Seitenwand

Solide Gleitrollen und Magnetleisten garantieren bei dieser Lösung einen optimalen Lauf und sicheres Schließen der Türelemente. Diese Duschkabine ist in Kunst- und Echtglas erhältlich. Die Seitenwand ist mit praktischem Handtuchhalter ausgestattet.



Profile alu silber-matt  
Echtglas klar hell  
Höhe 185 cm





## Falлтür mit Seitenwand

Eine extra große Türöffnung bei geringem Platzbedarf bietet diese praktische Falлтür. Die Elemente werden einfach nach innen zusammengefaltet und schaffen so auch in der Nische einen bequemen Einstieg.



Profile weiß  
Kunstglas Tropfen hell  
Höhe 185 cm



## Drehpunktтür mit Seitenwand

Zeitlos schön und zweckmäßig: Der eingerückte Drehpunkt der Tür ermöglicht den Einsatz auch in schwierigen Raumsituationen, z.B. bei störenden Heizkörpern, Fenster- oder Mauervorsprüngen. Im Lieferumfang enthalten ist der praktische Handtuchhalter.



Profile weiß  
Griffe weiß  
Echtglas klar hell  
Höhe 185 cm

Optional





# PRIMA

Einfach überzeugend gut



*Steigen Sie ein in eine Welt des Duschkomforts mit vielfältigen Modellvarianten, Farben sowie Echt- und Kunstglas. Komfortables Handling und zeitlose Optik sind garantiert.*



Runddusche Halbkreis

## PRIMA | Einfach überzeugend gut



### Pflegeleicht

Durch ein cleveres Reinigungssystem lassen sich die beweglichen Schiebetüren einiger Modelle einfach nach innen wegklappen.



### Pflegeleichternd

Die optionale Edelglas-Beschichtung schließt die unsichtbaren Poren des Glases. Das Antrocknen von Wassertropfen und das Festsetzen von Seifenresten, Schmutz sowie Kalk wird spürbar reduziert. Das erleichtert die regelmäßige Reinigung (vgl. Seite 271).



### Praktisch

Platz für Badutensilien und Handtücher kann man nie genug haben. Der 3-teilige Eckeinstieg ist daher serienmäßig mit Handtuchhalter und Ablage ausgestattet.



### Perfekt

Ideale Basis für Ihr Duschvergnügen: Duschwannen aus dem Hause HSK sind in Form und Abmessung optimal auf HSK-Duschkabinen abgestimmt.







Runddusche, alu silber-matt



#### **Gleittür, 3-teilig**

Stabilität und beste Verarbeitung:  
Hochwertige Gleitrollen und Magnet-  
leisten stehen für einen wartungsfrei-  
en Lauf sowie dichtes Schließen. Das  
Abklappsystem der Türen erleichtert  
die Reinigung.



Profile weiß  
Kunstglas Tropfen hell  
Höhe 175 cm

## Eckeinstieg, 3-teilig

Das hintereinander Schieben der 3-teiligen Türflügel sorgt für einen bequemen Einstieg – auch bei kleinen Wannenmaßen. Das Standardmaß ist für Duschwannen von 75 cm bis 90 cm nutzbar. Diese Duschlösung ist mit hochwertigem Kunstglas und Aluminium-Profilen ausgestattet sowie einem praktischen Handtuchhalter und der funktionalen Utensilienablage ausgestattet.



Profile alu silber-matt  
Kunstglas Tropfen hell  
Höhe 175 cm



## Eckeinstieg, 2-teilig

Eine günstige Lösung für Einsteiger, Planer und Bauherren. Die Gleittüren überzeugen durch leichtgängigen Lauf, zuverlässige Dichtigkeit und hochwertige Glasvarianten. Für die Reinigung sind die Türen einfach abzuklappen.



Profile weiß  
Echtglas klar hell  
Höhe 185 cm

Optional



# BADEWANNENAUFsätze

Perfekter Duschkomfort in der Badewanne



*Machen Sie aus Ihrer Badewanne eine komfortable Duschlösung ohne Kompromisse. Erleben Sie die HSK-Vielfalt aus Modellen, Farben und Gläsern und finden Sie Ihren individuellen Favoriten.*





K2.82 Badewannenaufsatz, 2-teilig

## BADEWANNENAUFSÄTZE | Perfekter Duschkomfort in der Badewanne



### Geradlinig

Die hochwertigen 8 mm HSK-Serien K2, K2<sup>P</sup> und Kienle – zeichnen sich durch konsequent geradliniges Design und besonders hochwertige Details aus.



### Soft

Die Modelle der Serie Premium Softcube begeistern durch das sanft gerundete Design, die pflegeleichten, innen glasbündigen Scharniere sowie die funktionellen Clipsprofile.



### Exklusiv

Das besondere Extra der Exklusiv-Modelle liegt in dem um 180° drehbaren Wandprofil und den funktionalen Details, wie einem Handtuchhalter und einer Glasablage. Die Abtrennungen lassen sich maximal weit nach innen und außen schwenken.



### Profiliert

Gerahmte Badewannenaufsätze bieten vielfältige Möglichkeiten des Spritzschutzes für mehr Duschvergnügen im Wannenbad. Ob Schieben, Falten, Klappen, Kunst- oder Echtglas, alleine Sie und Ihre Raumsituation entscheiden.







**K2.83**

**Badewannenaufsatz, 2-teilig**

Rahmenloses Duschvergnügen ist auch in einer Badewanne möglich! Dieses bis zu 120 cm breite, 8 mm starke K2-Modell lässt sich für einen bequemen Ein- und Ausstieg zusammengefaltet komplett nach innen und außen schwenken.

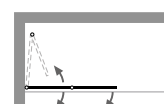

Beschläge chrom  
Echtglas klar hell  
Höhe 150 cm



## K2<sup>P</sup> Badewannenaufsatz Gleittür, 2-teilig

Markant und edel – dieser neuartige, 8 mm Gleittür-Badewannenaufsatz. Das Türelement dieser 150 cm hohen K2 bzw. K2<sup>P</sup>-Lösung gleitet sanft hinter das Festelement. Für den Einsatz mit der neuen Dobla Duschwanne ist dieser Badewannenaufsatz standardmäßig in zwei Breiten verfügbar. Zusätzliche Individualität bekommt er durch die Auswahl unterschiedlicher Glasarten. Funktional: das Festelement in optionaler Spiegelglasausführung.

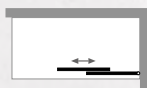

Profile chromoptik  
Echtglas klar hell / Spiegelglas  
Höhe 150 cm



Optional



! Dieses K2<sup>P</sup>-Modell auch als rahmenlose K2 lieferbar.

## BADEWANNENAUFsätze | Perfekter Duschkomfort in der Badewanne



### Premium Softcube, 2-teilig

Die Badewannenaufsätze aus der Softcube-Designwelt überzeugen durch die hochwertigen Details und die moderne Optik. Durch die innen glasbündige Ausführung der Heb-/Senk-Scharniere und die hochwertigen Materialoberflächen ist die Pflege ein Kinderspiel. Auch mit Glasmattierung oder in Echtglas „grau“ und „chinchilla“ lieferbar.

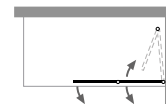

Profile chromoptik  
Scharniere chrom  
Echtglas klar hell  
Höhe 140 cm

### Softcube pendelbar, 2-teilig

Der neue pendelbare Badewannenaufsatz Premium Softcube bietet optimalen Spritzschutz sowie Bedienkomfort durch ein feststehendes Glaselement in Kombination mit einem um 90°-Grad nach innen und außen pendelbaren Türteil. Die hochwertigen Ganzmetall-Scharniere verfügen über einen integrierten Heb-/Senk-Mechanismus und sorgen dank ihrer innen glasbündigen Konstruktion für eine einfache Pflege nach dem Duschen. Ein optionaler Stangengriff kann darüber hinaus das Handling des 6 mm Glaselements mit feuchten Händen erleichtern.



Abb. zeigt optionalen Stangengriff

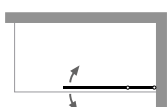

Profile chromoptik  
Scharniere chrom  
Echtglas Glasmattierung  
Höhe 140 cm



## Walk In Easy Comfort 1 Ecklösung

Was bei der Dusche möglich ist, macht auch das Duschbad in der Badewanne sicher - besonders beim Ein- und Ausstieg über den Wannensrand. Der optionale Griffausschnitt im Glas bietet zuverlässigen Halt.



Profile chromoptik  
Echtglas klar hell  
Breite/Höhe 114/160 cm



Optional





## MODELLVARIANTEN

Exklusiv, 1-teilig und 2-teilig



Das um 180°schwenkbare Türteil wird direkt an der Wand oder einem Festelement angeschlagen.



## Exklusiv, 2-teilig mit Festelement, inklusive Ablage und Handtuchhalter

Dieser 2-teilige Exklusiv-Badewannenaufsatz verbindet bewährte Technik mit funktionalen Details. Serienmäßig ausgestattet mit einer hochwertigen Glasablage in der Duschzone und integriertem Handtuchhalter bietet er höchsten Komfort in Ihrem Wannabad. Durch den Heb-/Senk-Mechanismus des Profils schwenkt der Flügel leicht und senkt sich dichtend auf dem Wannenrand ab.

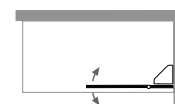

Profile chromoptik  
Echtglas klar hell  
Breite/Höhe 100/140 cm



## Exklusiv, 2-teilig

Hochwertiges Design für die Badewanne. Dank der Scharniertechnik lässt sich das vordere Türelement gegen das hintere klappen und die Faltwand um 180° platzsparend wegschwenken.

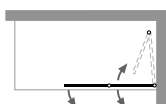

Profile alu silber-matt  
Scharniere chrom  
Echtglas klar hell  
Breite/Höhe 114/140 cm



## Exklusiv, 2-teilig mit Seitenwand

Die ideale Ergänzung zum Exklusiv-Badewannenaufsatz ist die optionale Seitenwand mit Deckenverstrebung. Diese kann als Sondermaß sogar mit Schräge für problematische Raumsituationen geliefert werden.

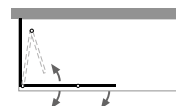

Profile alu silber-matt  
Scharniere chrom  
Echtglas klar hell  
Breite/Höhe 114/140 cm

Serie



Optional

## BADEWANNENAUFsätze | Perfekter Duschkomfort in der Badewanne

### Favorit Nova, 2-teilig

Aus jeder Badewanne einen Duschbereich machen? Kein Problem mit den neuen Favorit Nova Badewannenaufsätzen – egal ob 1- oder 2-teilig, mit optionaler Seitenwand oder Stangengriff! Die 5 mm Türelemente lassen sich komplett wegschwenken. Standardmäßig lieferbar in alu silbermatt, weiß und chromoptik.



Profile chromoptik  
Scharniere chrom  
Echtglas klar hell  
Höhe 140 cm

Abb. zeigt optionalen Stangengriff

## Favorit 1-, 2- und 3-teilig

Speziesscharniere der klassischen 1 bis 3-teiligen Favorit Echtglas-Badewannenaufsätze ermöglichen ein platzsparendes Wegfallen des ganzen Aufsatzes.



Profile weiß  
Echtglas klar hell  
Breite/Höhe 114/140 cm



## Favorit Schiebelement

Das 2-teilige Favorit Schiebelement macht sich für maximalen Spritzschutz beim Duschen groß und für optimale Freiheit beim Wannenbad ganz klein! Der von 70 bis 118 cm ausziehbare und um 180° schwenkbare Schiebeaufsatz (lieferbar in Echt- und Kunstglas) besitzt einen serienmäßigen Handtuchhalter.

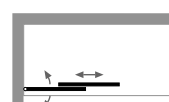

Profile alu silber-matt  
Kunstglas Tropfen hell  
Breite/Höhe 70-118/140 cm



## Prima, 3-teilig mit Seitenwand im Sondermaß

Speziesscharniere machen es möglich. Die Elemente können um 360° nach rechts und links gedreht und flach zusammengefallen werden. Der Handtuchhalter ist serienmäßig, die Seitenwand optional.



Profile bahama-beige  
Kunstglas Tropfen hell  
Höhe 140 cm

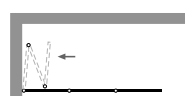
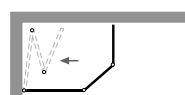



# SHOWER & CO!

Individuelles Duschvergnügen



*Die außergewöhnliche Vielfalt rund ums Wasser – bietet wasserführende Armaturen und Komponenten für Dusche, Wanne und Waschtisch.*





RS 500 mit superflacher Kopfbrause



## SHOWER & CO! | Individuelles Duschvergnügen



### Softcube

Konsequent auf die Softcube-Designwelt abgestimmt, bietet das umfangreiche Softcube-Armaturenprogramm Qualität, Design und Funktionalität fürs Badezimmer aus einem Guss!



### Rund

Die klassische Armaturenlinie mit dem besonderen Extra: Entdecken Sie die umfangreiche Produktpalette der runden HSK-Designlinie für Dusche, Badewanne, Waschtisch und Bidet – von A wie Aufputz-Brausearmatur bis W wie Waschtisch-Einhebelmischer.



### Eckig

Klare Formsprache und durchdachte Funktion – das sind die Shower Sets und Einzelkomponenten der eckigen HSK-Armaturenlinie. Diese passen sich perfekt ein in die Designwelt der geradlinigen Duschkabinen-, Spiegelschrank- und Heizkörper-Serien.

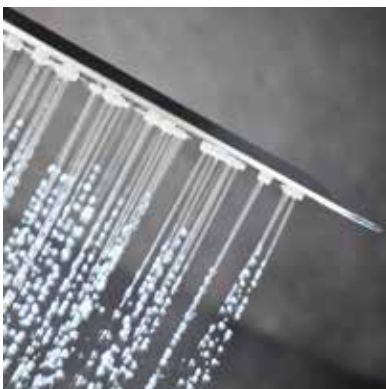

### Kombinationsstark

Das 1 x 1 des Duschvergnügens: Kombinieren Sie ganz individuell Ihr Wunsch-Duschsystem: Die standardmäßig vorgesehenen Kopfbrausen können wie die Wand- und Decken-anbindung optional getauscht werden.



reddot design award  
winner 2013

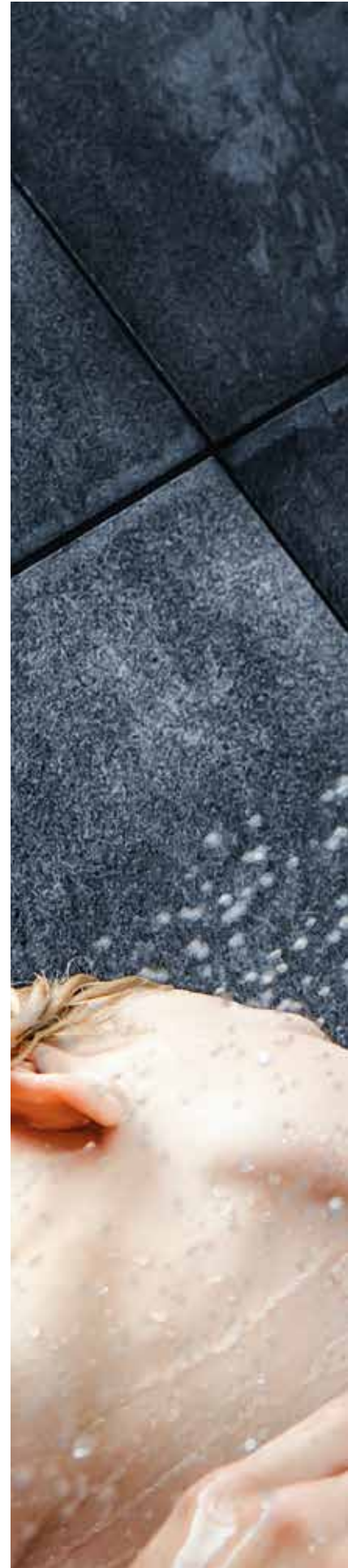









**Armaturenlinie  
Softcube**

Softcube-Armaturen für Waschtisch, Badewanne und Bidet begeistern ebenso wie die vielfältigen Softcube Duschsysteme durch ihr konsequent zeitlos-modernes Design und die hohe Funktionalität.





**Bidet-  
Einhebelmischer**

- Oberfläche chrom
- Keramik-Kartusche
- flexible Anschluss-Schläuche 3/8"
- Ablaufgarnitur 5/4"
- schwenkbarer Strahlreglerkopf



**Waschtisch-  
Einhebelmischer**

- Oberfläche chrom
- Keramik-Kartusche
- flexible Anschluss-Schläuche 3/8"
- Ablaufgarnitur 5/4"
- justierbarer Strahlregler



**Waschtisch-Einhebelmischer  
für freistehende Waschschiessel**

- Oberfläche chrom
- Keramik-Kartusche
- flexible Anschluss-Schläuche 3/8"
- Ablaufgarnitur 5/4"
- justierbarer Strahlregler



**Aufputz-Brause-  
Einhebelmischer**

- Oberfläche chrom
- Keramik-Kartusche
- inkl. S-Bögen und Rosetten



**Aufputz-Wannenfüll- und  
Brause-Einhebelmischer**

- Oberfläche chrom
- Keramik-Kartusche
- inkl. S-Bögen und Rosetten



**AP-Sicherheits-Duschthermostat  
Softcube mit SafeTouch-Funktion**

- SafeTouch-Funktion und Spartaste
- Oberfläche chrom
- Verbrühschutztaaste bei 38°C
- Kaltwasser-Ausfall-Sicherung
- inkl. Rückflussverhinderer
- keramische Absperrung
- inkl. S-Bögen und Rosetten

## SOFTCUBE | Konsequent sanft bis ins Detail



### Set 2.01

- Aufputz-Brause Einhebelmischer
- Oberfläche chrom
- Brausestange mit höhenverstellbarem Brausehalter
- Design-Handbrause AquaSwitch Softcube
- Brauseschlauch, silber

SafeTouch Funktion



### Set 2.01

optional mit SafeTouch-Thermostat-Armatur



### Set 2.04

- Unterputz-Sicherheits-thermostat mit 38°C-Sperre und 2-Wege-Umsteller
- Oberfläche chrom
- Kopfbrause 300 x 200 x 2 mm
- Wandarm mit Rosette
- Design-Handbrause AquaSwitch Softcube
- Brauseschlauch, silber
- Wandhalter
- Wandanschlussbogen



### Set 2.05

- Unterputz-Sicherheits-thermostat mit 38°C-Sperre und 2-Wege-Umsteller
- Oberfläche chrom
- Kopfbrause 300 x 200 x 2 mm
- Wandarm mit Rosette
- Brausestange mit höhenverstellbarem Brausehalter
- Design-Handbrause AquaSwitch Softcube
- Brauseschlauch, silber
- Wandanschlussbogen



### Set 2.09

- Aufputz Wannen-Einhebelmischer
- Oberfläche chrom
- Design-Handbrause AquaSwitch Softcube
- Brauseschlauch, silber
- Wandhalter



**Universal-Unterputz-Montagebox für HSK-Unterputz-Thermostat und Einhebelmischer-Armaturen.** Bitte separat bestellen (siehe Seite 164).

### Das 1 x 1 des Duschvergnügens – jetzt haben Sie die Wahl!

Die standardmäßig im Set enthaltene Softcube Kopfbrause und Wandanbindung kann variiert werden. Die Standard-Kopfbrause (300 x 200 x 2 mm) kann beispielsweise durch eine von zwei weiteren super-flachen, nur 2 mm starken Softcube-Kopfbrausen ersetzt werden. Ebenso individualisierbar: die Wand- und Deckenanbindung.





### Set 2.22

- Unterputz-Brause-Einhebelmischer ohne Umsteller
- Oberfläche chrom
- Brausestange mit höhenverstellbarem Brausehalter
- Design-Handbrause AquaSwitch Softcube
- Brauseschlauch, silber
- Wandanschlussbogen



### Set 2.25

- Unterputz-Brause-Einhebelmischer mit Umsteller
- Oberfläche chrom
- Kopfbrause 300 x 200 x 2 mm
- Wandarm mit Rosette
- Brausestange mit höhenverstellbarem Brausehalter
- Design-Handbrause AquaSwitch Softcube
- Brauseschlauch, silber
- Wandanschlussbogen



## Optional kombinierbare Ausstattungskomponenten



### Kopfbrause Softcube super-flach, 2 mm

**XL** 400 x 250

**XXL** 550 x 350



### Lavida Regentraverse freihängend / Walk In

670 x 250 x 32 mm

871-1.010 x 250 x 32 mm



### Deckenarm Softcube



### Wandarm Softcube, gerade

Optional





## SOFTCUBE | Konsequent sanft bis ins Detail

### Shower-Set RS Softcube AquaSwitch Thermostat

Nicht nur optisch eine Bereicherung für Ihre Dusche: Die AquaSwitch-Technik der Softcube Shower-Sets vereint edles Design und innovative Funktion. Die sanften Rundungen von Kopfbrause und Handbrause führen sich auch in dem Armaturenkörper fort. Die AquaSwitch Thermostatarmatur besitzt einen hochwertigen Kippschalter für das eindeutige Umschalten zwischen Hand- und Kopfbrause. Individualisierbar: die super-flache Kopfbrause in zwei Größen und die Echtglasablage in Spiegelglas, schwarzem oder weißem Glas.

- Oberfläche chrom
- Thermostatarmatur mit AquaSwitch-Technik und Glasablage (Schwarz, Weiß, Spiegel)
- Standard-Kopfbrause  
300 x 200 x 2 mm
- Kopf- und Handbrause mit Antikalk-Noppen
- Höhe der Kopfbrause individuell justierbar
- Separate Design-Handbrause AquaSwitch Softcube mit höhenverstellbarer Halterung an Brausestange

#### Optional kombinierbare Kopfbrausen

Kopfbrause Softcube  
super-flach, 2 mm

**XL** 400 x 250 mm



Shower-Set RS Softcube AquaSwitch Thermostat mit Glasablage Spiegel und Standard-Kopfbrause Softcube, super-flach (300 x 200 x 2 mm)



### AquaSwitch-Technik

Der hochwertige AquaSwitch-Wasserschalter der HSK-Armaturen-Linie macht die Bedienung besonders einfach und komfortabel. Die Auswahl zwischen Hand- und Kopfbrause ist absolut eindeutig. Die leicht verständlichen Icons zeigen klar, welchen Weg der Wasserstrahl nimmt. Kommt er von oben oder aus der Handbrause? Die Auswahl bleibt auch nach dem Abstellen des Wassers bestehen. Getreu der HSK-Produktflexibilität ist die neue AquaSwitch-Technik verfügbar für die Shower-Sets RS Softcube Thermostat, Einhebelmischer und Universal. Wählen Sie zwischen der Farbe der Glasablage des Armaturenkörpers und Ihrer Wunschkopfbrause.

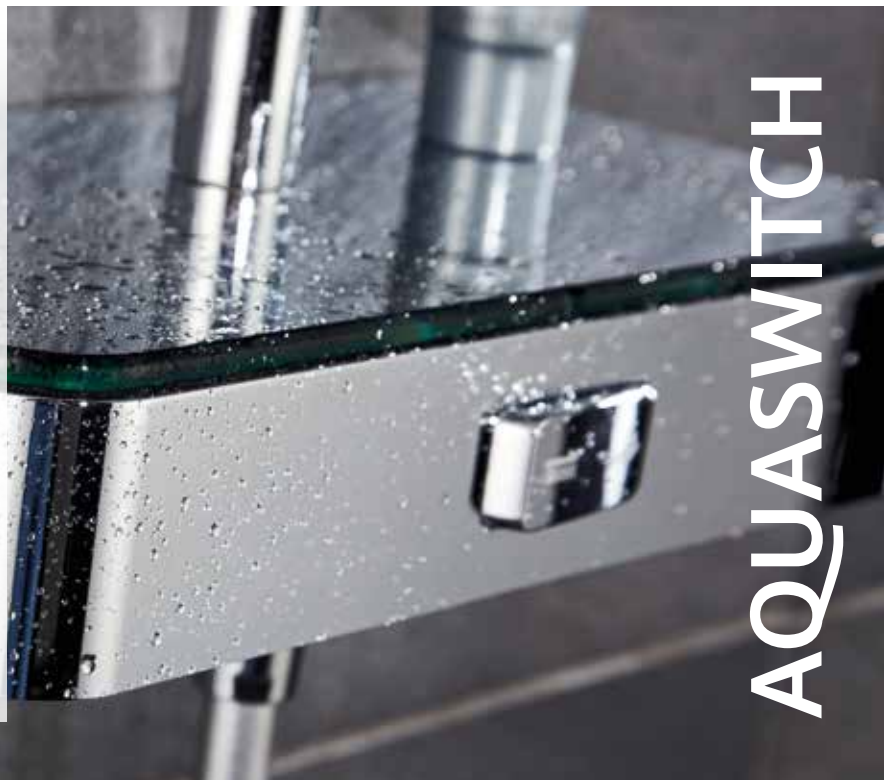

**AQUASWITCH**



RS Softcube AquaSwitch  
Universal



RS Softcube AquaSwitch  
Einhebelmischer,  
Glasablage Spiegel



RS Softcube AquaSwitch  
Thermostat,  
Glasablage weiß

## SOFTCUBE | Konsequent sanft bis ins Detail

### Shower-Set RS Softcube Thermostat mit SafeTouch-Funktion

Das Shower-Set RS Softcube vereint edlen Chrom mit sanft gerundeten Formen. Von der Kopfbrause bis zur Armatur ist alles auf die Softcube-Designsprache abgestimmt. Die optional wählbare superflache Kopfbrause in zwei Größen.

- Sicherheits-Thermostatarmatur mit 38°C-Sperre, integriertem Umsteller und SafeTouch-Funktion
- Oberfläche chrom
- Standard-Kopfbrause 300 x 200 x 2 mm
- Kopf- und Handbrause mit Antikalk-Noppen
- Höhe der Kopfbrause individuell justierbar
- Separate Design-Handbrause AquaSwitch Softcube mit höhenverstellbarer Halterung an Brausestange



### Shower-Set RS Softcube Einhebelmischer

- Einhebelmischer-Armatur
- Ausstattung wie Modell Thermostat



#### SafeTouch

Durch die neue Bauform heizt sich der Armaturenkörper der neuen Softcube Sicherheits-Thermostatarmaturen an den entscheidenden Stellen nicht unangenehm auf.

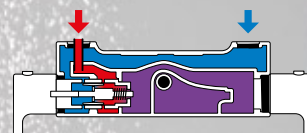

Shower-Set RS Softcube mit Standard-Kopfbrause Softcube, super-flach (300 x 200 x 2 mm)



### Duschpaneele Softcube XS2

Das HSK-Duschpaneel Softcube XS2 bietet funktionale Ausstattung in extrem schlankem Design. Der Korpus verbirgt neben drei justierbaren Körperdüsen eine hochwertige Sicherheits-Thermostat-Armatur mit einem zuverlässigem Steuerelement. Abgedeckt wird er von einer edel abgerundeten Echtglas-Front (ESG) in Weiß oder Schwarz. Das Duschpaneel Softcube XS 2 ist ausgestattet mit einer separaten Design-Handbrause AquaSwitch Softcube mit höhenverstellbarer Halterung an Brausestange plus großzügiger Softcube-Kopfbrause. Ein nützliches Extra: Die praktische Ablagefläche auf der Bedienbox.



#### Optional kombinierbare Kopfbrausen

Kopfbrause Softcube super-flach, 2 mm  
**XL** 400 x 250 mm



### Duschpaneel Softcube

- Front Glas (weiß) oder Spiegel
- Edelstahl-Korpus (Edelstahl poliert)
- 1.500 x 220 x 80 mm (H x B x T)
- Sicherheitsthermostat mit 38°C-Sperre
- 3-Wege-Steuerelement
- Standard Kopfbrause (ø 250 x 8 mm) mit Antikalk-Noppen
- Separate Design-Handbrause, rund, 3 Strahlarten
- 6 justierbare Massagedüsen
- Glasablage mit Reling

Auf Wunsch erhalten Sie das Duschpaneel Softcube auch mit Softcube Standard-Kopfbrause (300 x 200 x 2 mm) und Design-Handbrause AquaSwitch Softcube (3 Strahlarten). Optional: Softcube Kopfbrause XL (400 x 250 x 2 mm).

#### Optional kombinierbare Kopfbrausen

Kopfbrause Rund flach, 8 mm  
**XL** ø 300 mm  
**XXL** ø 400 mm



Kopfbrause Rund super-flach, 2 mm  
**L** ø 250 mm  
**XL** ø 300 mm  
**XXL** ø 400 mm



reddot design award  
winner 2013

Kopfbrause Softcube super-flach, 2 mm  
**XL** 400 x 250 mm



Serie





## RUND | Klassische Form für zeitlose Bäder

### Armaturenlinie

#### Rund

Die bewährte, runde Armaturenlinie für das Bad überzeugt von Aufputz-Brause-Armatur bis Waschtisch-Einhebelmischer. Entdecken Sie die umfangreiche Produktpalette der runden HSK-Designlinie für Dusche, Badewanne, Waschtisch und Bidet. NEU: die schwenkbare Waschtisch-armatur.



### Pop-Up-Verschluss

Ideal kombiniert: Der praktische Pop-Up-Waschbeckenverschluss. Er öffnet und schließt durch einfachen Fingerdruck. Die verwendete Armatur benötigt daher keine Zugstange.







### Bidet-Einhebelmischer

- Oberfläche chrom
- Keramik-Kartusche
- flexible Anschluss-Schläuche 3/8"
- Ablaufgarnitur 5/4"
- schwenkbarer Strahlreglerkopf



### Waschtisch-Einhebelmischer

- Oberfläche chrom
- Keramik-Kartusche
- flexible Anschluss-Schläuche 3/8"
- Ablaufgarnitur 5/4"
- justierbarer Strahlregler



### Waschtisch-Einhebelmischer für freistehende Waschschüssel

- Oberfläche chrom
- Keramik-Kartusche
- flexible Anschluss-Schläuche 3/8"
- Ablaufgarnitur 5/4"
- justierbarer Strahlregler



### 3-Loch Wandarmatur

- Oberfläche chrom
- Keramik-Kartuschen
- justierbarer Strahlregler



### Aufputz-Sicherheits-Duschthermostat

- Oberfläche chrom
- Verbrühschutztaaste bei 38°C
- Kaltwasser-Ausfall-Sicherung
- integrierter Rückflussverhinderer
- inkl. S-Bögen und Rosetten



### Aufputz-Sicherheits-Badewannenthermostat

- Oberfläche chrom
- Verbrühschutztaaste bei 38°C
- Kaltwasser-Ausfall-Sicherung
- integrierter Rückflussverhinderer
- inkl. S-Bögen und Rosetten
- justierbarer Strahlregler

## RUND | Klassische Form für zeitlose Bäder



### Set 1.01 Rund

- Aufputz-Sicherheits-thermostat mit 38°C-Sperre
- Oberfläche chrom
- Brausestange mit höhenverstellbarem Brausehalter
- Design-Handbrause mit 3 Strahlarten
- Brauseschlauch, silber



### Set 1.04 Rund

- Unterputz-Sicherheits-thermostat mit 38°C-Sperre und 2-Wege-Umsteller
- Oberfläche chrom
- Kopfbrause Messing (ø 250 x 8 mm)
- Wandarm mit Rosette
- Design-Handbrause mit 3 Strahlarten
- Brauseschlauch, silber
- Wandhalter
- Wandanschlussbogen



### Set 1.05 Rund

- Unterputz-Sicherheits-thermostat mit 38°C-Sperre und 2-Wege-Umsteller
- Oberfläche chrom
- Kopfbrause Messing (ø 250 x 8 mm)
- Wandarm mit Rosette
- Brausestange mit höhenverstellbarem Brausehalter
- Design-Handbrause mit 3 Strahlarten
- Brauseschlauch, silber
- Wandanschlussbogen



### Set 1.09 Rund

- Aufputz-Badewannen-Sicherheits-Thermostat mit 38°C-Sperre
- Oberfläche chrom
- Design-Handbrause mit 3 Strahlarten
- Brauseschlauch, silber
- Wandhalter



### Universal-Unterputz-Montagebox für HSK-Unterputz-Thermostat und Einhebelmischer-Armaturen

Der Allrounder des Shower & Co!-Sortiments: Die HSK-Unterputz-Montagebox. Gemäß der Devise „Eine für alle“ ist diese für alle HSK-Designlinien – Softcube, Rund und Eckig – sowie nahezu alle Unterputzarmaturen einsetzbar. Egal ob für Thermostataraturen oder Einhandhebelmischer (DVGW-zertifiziert) – der Einbau und die Montage der Box bleibt unverändert montagefreundlich und unkompliziert. Der wartungsfreundliche Einbaukörper vereinfacht die Montage der UP-Armaturen und ermöglicht eine optimale Justage bei minimaler Einbauzeit. Die Fertigbausets werden ohne Universal-Unterputz-Montagebox geliefert, bitte separat bestellen!

**Ideal für die Renovation!**



**Set 1.21 Rund**

- Aufputz-Sicherheits-thermostat mit 38°C-Sperre
- Oberfläche chrom
- **Variabler Brausestange (800 mm)**
- Design-Handbrause mit 3 Strahlarten
- Brauseschlauch, silber



**Set 1.22 Rund**

- Unterputz-Sicherheits-thermostat mit 38°C-Sperre und Absperrventil
- Oberfläche chrom
- **Variabler Brausestange (800 mm)**
- Design-Handbrause mit 3 Strahlarten
- Brauseschlauch, silber
- Wandanschlussbogen



**Set 1.25 Rund**

- Unterputz-Sicherheits-thermostat mit 38°C-Sperre und 2-Wege-Umsteller
- Oberfläche chrom
- Kopfbrause Messing (ø 250 x 8 mm)
- Wandarm mit Rosette
- **Variabler Brausestange (800 mm)**
- Design-Handbrause mit 3 Strahlarten
- Brauseschlauch, silber
- Wandanschlussbogen



**Variable Brausestange**

Mit dem frei auf der Brausestange positionierbaren oberen Wandhalter eignet sich diese Brausestange ideal zur Renovation mit bauseits vorhandenen Bohrlöchern. Optional auch in 1100 Länge lieferbar.

**Optional kombinierbare Ausstattungs-Komponenten**



**Kopfbrause Rund flach, 8 mm**

- L** ø 300 mm
- XL** ø 400 mm



**Kopfbrause Rund super-flach, 2 mm**

- L** ø 250 mm
- XL** ø 300 mm
- XXL** ø 400 mm



**Lavida Regentraverse freihängend / Walk In**

- 670 x 250 x 32 mm
- 871-1.010 x 250 x 32 mm



**Deckenarm Rund Rund**



**Wandarm Rund, gerade**

Serie

Optional



## RUND | Klassische Form für zeitlose Bäder

### Shower-Set RS 200 AquaTray Thermostat mit Ablage

Zuverlässige Technik, zeitloses Design, individuelle Kombinationsfähigkeit und großzügige Ablagefläche? Das neue Shower-Set aus dem Hause HSK macht dies durch den AquaTray-Armaturenkörper mit seiner brillant-weißen Glasablage möglich.

- Oberfläche chrom
- Sicherheitsthermostat-Armatur AquaTray mit 38°C-Sperre und Glasablage (weiß)
- Standard-Kopfbrause  $\varnothing$  250 x 8 mm
- Kopf- und Handbrause mit Anti-Kalk-Noppen
- Höhe der Kopfbrause individuell justierbar
- Separate Design-Handbrause mit höhenverstellbarer Halterung an Brausestange



#### Optional kombinierbare Kopfbrausen

Kopfbrause Rund  
flach, 8 mm

**XL**  $\varnothing$  300 mm

**XXL**  $\varnothing$  400 mm



Kopfbrause Rund  
super-flach, 2 mm

**L**  $\varnothing$  250 mm

**XL**  $\varnothing$  300 mm

**XXL**  $\varnothing$  400 mm



Shower-Set RS 200 AquaTray Thermostat mit Glasablage weiß  
und Standard-Kopfbrause, flach ( $\varnothing$  250 x 8 mm)





## AquaTray Aufputz-Sicherheits- Duschthermostat mit Ablage

Platz kann man nie zu viel haben – besonders unter der Dusche! Wenn Stauraum mit sicherer Armaturentechnik kombiniert wird, erhält man die neuartige AquaTray-Duscharmatur. Das moderne Armaturendesign kann als eigenständige AquaTray AP-Thermostatarmsatur mit weiteren Set-Komponenten kombiniert werden. Der querformatige Armaturenkörper bietet mit seiner ca. 30 x 15 cm großen Echtglasablage viel Ablagefläche für Duschutensilien jeglicher Art. Ein zusätzliches Duschregal, welches in die Fliesen gebohrt werden müsste, ist damit nicht mehr erforderlich! Das zuverlässige „Innenleben“ rundet diese neue HSK-Sicherheitsthermostatarmsatur ab.



## RUND | Klassische Form für zeitlose Bäder

### Shower-Set RS 200 AquaSwitch Thermostat

Dieses Shower-Set aus der runden HSK-Designwelt begeistert durch die innovative AquaSwitch-Technik und die bewährte Kombinationsvielfalt. Egal ob mit schwarzem, weißem oder Spiegelglas – hier lassen sich neben der Standardkopfbrause weitere fünf flache und super-flache Kopfbrausenmodelle auswählen. Ganz einfach ist nun auch die Wahl des Wasserstrahls: Der praktische Wählschalter macht die Bedienung kinderleicht – optimal für die ganze Familie oder auch Ihre Gäste.

- Oberfläche chrom
- Thermostataratur mit AquaSwitch-Technik und Glasablage (Schwarz, Weiß und Spiegel)
- Standard-Kopfbrause  $\varnothing$  250 x 8 mm
- Kopf- und Handbrause mit Antikalk-Noppen
- Höhe der Kopfbrause individuell justierbar
- Separate Design-Handbrause mit höhenverstellbarer Halterung an Brausestange

#### Optional kombinierbare Kopfbrausen

Kopfbrause Rund  
flach, 8 mm

**XL**  $\varnothing$  300 mm

**XXL**  $\varnothing$  400 mm



Kopfbrause Rund  
super-flach, 2 mm

**L**  $\varnothing$  250 mm

**XL**  $\varnothing$  300 mm

**XXL**  $\varnothing$  400 mm



Optional: Design-Handbrause  
AquaSwitch Rund (3 Strahlarten)



Shower-Set RS 200 AquaSwitch Thermostat mit Glasablage weiß  
und Standard-Kopfbrause, flach ( $\varnothing$  250 x 8 mm)





### AquaSwitch

Handbrause oder erfrischender Strahl von oben? Diese Frage beantwortet sich zukünftig selbst mit den Shower-Sets AquaSwitch aus dem Hause HSK. Die beiden klar definierten Schalterstellungen bieten eine eindeutige Zuordnung und Bedienung. Dies ist nicht nur hilfreich und komfortabel in Hotels oder Objekten, sondern auch zu Hause für Jung und Alt. Getreu der HSK-Produktflexibilität des „1 x 1 des Duschvergnügens“ ist die neue AquaSwitch-Technik verfügbar in den Ausstattungsvarianten Thermostat, Einhebelmischer und Universal. Ebenso lässt sich die Farbe (Weiß, Schwarz und Spiegel) der Echtglasablage wählen, die neben edlem Look auch praktischen Platz zum Abstellen von Duschutensilien bietet.



AQUASWITCH



RS 200 AquaSwitch  
Universal



RS 200 AquaSwitch  
Einhebelmischer,  
Glasablage Spiegel



RS 200 AquaSwitch  
Thermostat,  
Glasablage schwarz

## RUND | Klassische Form für zeitlose Bäder

### Shower-Set RS 200

#### Thermostat

- Sicherheits-Thermostataratur mit 38°C-Sperre und integriertem Umsteller
- Schwenkbare und höhenverstellbare Kopfbrause
- Oberfläche chrom
- Standard-Kopfbrause (ø 250 x 8 mm) mit Antikalk-Noppen
- Separate Design-Handbrause mit 3 Strahlarten und höhenverstellbarer Halterung an der Brausestange



### Shower-Set RS 200

#### Thermostat für die Badewanne

- Badewannen-Sicherheits-Thermostataratur mit 38°C-Sperre und integriertem Umsteller



WELL <small>Water Efficiency Label</small>													
Hersteller:	HSC-Duschzubehörbau KG												
Produktkategorie:	Duscharmatur												
Typ:	Thermostataratur												
Modell:	1930065												
Registrierungsnummer:	DA16493-20121105												
<table border="1"> <tr> <td>A</td> <td>→</td> <td>A++</td> </tr> <tr> <td>B</td> <td>→</td> <td></td> </tr> <tr> <td>C</td> <td>→</td> <td></td> </tr> <tr> <td>D</td> <td>→</td> <td></td> </tr> </table>		A	→	A++	B	→		C	→		D	→	
A	→	A++											
B	→												
C	→												
D	→												
<b>Wasser-Effizienz-Kriterien</b>													
Durchfluss = 9,0 l/min ± 12,0 l/min	★												
Durchfluss geregelt ≥ 4,5 l/min ≤ 9,0 l/min	★★												
Durchflussunabhängige Temperatureinstellung	★★												
Temperaturbegrenzung / Kaltesperreventil	★★												

Shower-Set RS 200 Thermostat mit Standard-Kopfbrause, flach (ø 250 x 8 mm)

Serie

Optional





## Shower-Set RS 200 Universal

Für Anschluss an vorhandene Brause-Armatur (Armatur nicht im Lieferumfang enthalten)

- 2-Wege-Funktionsumsteller
- Schwenkbare und höhenverstellbare Kopfbrause
- Oberfläche chrom
- Standard-Kopfbrause (ø 250 x 8 mm) mit Antikalk-Noppen
- Separate Design-Handbrause mit 3 Strahlarten und höhenverstellbarer Halterung an der Brausestange



## Shower-Set RS 200 Mix

- Einhebelmischer mit integriertem Funktionsumsteller
- Schwenkbare und höhenverstellbare Kopfbrause



### Optional kombinierbare Kopfbrausen

Kopfbrause Rund flach, 8 mm

**XL** ø 300 mm

**XXL** ø 400 mm



Kopfbrause Rund super-flach, 2 mm

**L** ø 250 mm

**XL** ø 300 mm

**XXL** ø 400 mm



## RUND | Klassische Form für zeitlose Bäder

### Glas-Duschpaneel

#### ADP 100

- Glasfront (ESG) inkl. Edelmetall-Beschichtung
- Aluminium-Korpus (alu silber-matt)
- Paneel weiß: 1.440 x 300 x 90 mm (H x B x T)  
Paneel grün: 1.440 x 330 x 90 mm (H x B x T)
- Sicherheits-Thermostat mit 38°C-Sperre
- 3-Wege-Steuerelement
- Standard-Kopfbrause (ø 250 x 8 mm) mit Antikalk-Noppen
- Separate Design-Handbrause, 3 Strahlarten
- 6 justierbare Massagedüsen
- Utensilienablage mit Reling
- Glasfront (ESG) wahlweise in grün oder weiß lieferbar.



### Alu-Duschpaneel

#### ADP 100 Exklusiv

- Aluminium-Korpus (alu silber-matt)
- 1.400 x 260 x 80 mm (H x B x T)
- Sicherheits-Thermostat mit 38°C-Sperre
- 3-Wege-Steuerelement
- Standard-Kopfbrause (ø 250 x 8 mm) mit Antikalk-Noppen
- Separate Design-Handbrause, 3 Strahlarten
- 6 justierbare Massagedüsen
- Utensilienablage mit Reling



#### Optional

#### kombinierbare Kopfbrausen

Kopfbrause Rund  
flach, 8 mm

**XL** ø 300 mm

**XXL** ø 400 mm



Kopfbrause Rund  
super-flach, 2 mm

**L** ø 250 mm

**XL** ø 300 mm

**XXL** ø 400 mm



Serie

Optional





## Wand-/Deckenanbindung



Wandarm, gebogen



Wandarm, gerade



Deckenarm



Nur 2 mm flach!

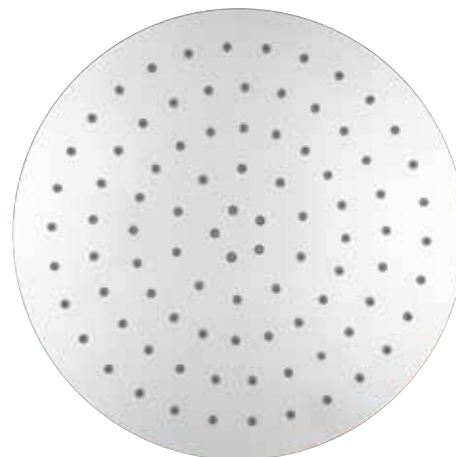

## Super-flache Kopfbrausen Rund (optional kombinierbar)



reddot design award  
winner 2013

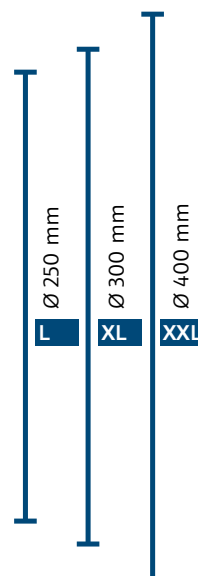



#### Pop-Up-Verschluss

Ideal kombiniert: Der praktische Pop-Up-Waschbeckenverschluss. Er öffnet und schließt durch einfachen Fingerdruck. Die verwendete Armatur benötigt daher keine Zugstange.



#### Markant eckig bis ins Detail

Zusätzlich zu dem neuen sachlichen Aufputz-Badewannenthermostat runden Einzelelemente, wie Handbrausehalter, Wandanschlussbogen und der kombinierte Wandanschlussbogen mit integriertem Handbrausehalter, die eckige Designwelt ab.





### Set 3.01 Eckig

- Aufputz-Einhebelmischer
- Oberfläche chrom
- Brausestange mit höhenverstellbarem Brausehalter
- Design-Handbrause
- Brauseschlauch, silber



### Set 3.04 Eckig

- Unterputz-Sicherheits-Thermostat mit 38°C-Sperre und 2-Wege-Umsteller
- Oberfläche chrom
- Kopfbrause Messing (250 x 250 x 8 mm)
- Wandarm, gerade mit Rosette
- Design-Handbrause
- Brauseschlauch, silber
- Wandhalter
- Wandanschlussbogen



### Set 3.05 Eckig

- Unterputz-Sicherheits-Thermostat mit 38°C-Sperre und 2-Wege-Umsteller
- Oberfläche chrom
- Kopfbrause Messing (250 x 250 x 8 mm)
- Wandarm, gerade mit Rosette
- Brausestange mit höhenverstellbarem Brausehalter
- Design-Handbrause
- Brauseschlauch, silber
- Wandanschlussbogen



### Set 3.09 Eckig

- Aufputz-Badewannen-Einhebelmischer
- Oberfläche chrom
- Design-Handbrause
- Brauseschlauch, silber
- Wandhalter

## Optional kombinierbare Ausstattungs-Komponenten



### Kopfbrause Eckig flach, 8 mm

- XL** 300 x 300 x 8 mm
- XXL** 400 x 400 x 8 mm



### Kopfbrause Eckig super-flach, 2 mm

- L** 250 x 250 x 2 mm
- XL** 300 x 300 x 2 mm
- XXL** 400 x 400 x 2 mm



### Lavida Regentraverse freihängend / Walk In

- 670 x 250 x 32 mm
- 871-1.010 x 250 x 32 mm



### Deckenarm Eckig



Universal-Unterputz-Montagebox für HSK-Unterputz-Thermostat und Einhebelmischer-Armaturen. Bitte separat bestellen (siehe Seite 164).

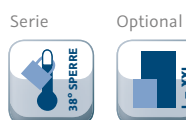

### Shower-Set RS 500 AquaSwitch Einhebelmischer

Auch in der eckigen HSK-Designwelt bietet die AquaSwitch-Technik zusätzlichen Bedienkomfort. Die Echtglasablage der Einhebelmischer-Armatur gewährt viel Platz für das Abstellen der Duscutensilien. Wahlweise in Weiß, Schwarz oder Spiegelglas ist sie ein edler Hingucker in der Dusche. Durch die Edelglas-Ausrüstung ist sie leicht zu pflegen und bleibt damit dauerhaft brillant. Der innovative Umschalter macht, ebenso wie bei den Shower-Set Ausführungen Thermostat und Universal, die Behandlung kinderleicht.

- Oberfläche chrom
- Einhebelmischer mit AquaSwitch-Technik und Glasablage (Schwarz, Weiß, Spiegel)
- Standard-Kopfbrause  
250 x 250 x 8 mm
- Kopf- und Handbrause mit Antikalk-Noppen
- Separate Design-Handbrause mit höhenverstellbarer Halterung an Brausestange

#### Optional kombinierbare Kopfbrausen

Kopfbrause Eckig  
flach, 8 mm

**XL** 300 x 300 mm

super-flach, 2 mm

**L** 250 x 250 mm

**XL** 300 x 300 mm



Shower-Set RS 500 AquaSwitch Einhebelmischer mit Glasablage schwarz und Standard-Kopfbrause, flach (250 x 250 x 8 mm)

**Schön & komfortabel**

Nicht nur edles Design, sondern auch raffinierte Technik – das bieten die drei Shower-Sets RS 500 AquaSwitch durch ihren neuartigen Wasserumschalter. Einfach ist immer am besten! Und daher ist die Vorwahl des Wasserauslasses bei den AquaSwitch-Modellen auf eine besonders angenehme Handhabung ausgerichtet. Und das sieht dann auch noch exklusiv aus! Dadurch kann die Modell-Ausführung Universal selbst Duschbereiche mit bereits bestehenden Aufputzarmaturen optisch und technisch aufwerten.



**AQUASWITCH**



RS 500 AquaSwitch  
Universal



RS 500 AquaSwitch  
Einhebelmischer,  
Glasablage Spiegel



RS 500 AquaSwitch  
Thermostat,  
Glasablage schwarz



## ECKIG | Gerade richtig – markant & funktional

### Shower-Set RS 500

#### Thermostat

- Sicherheits-Thermostataratur mit 38°C-Sperre und integriertem Umsteller
- Oberfläche chrom
- Eckige Standard-Kopfbrause (250 x 250 x 8 mm) mit Antikalk-Noppen
- Höhe der Kopfbrause individuell justierbar
- Separate Design-Handbrause mit höhenverstellbarer Halterung an der Brausestange

#### MODELLVARIANTE: Shower-Set RS 500

**Walk In Thermostat** für Kombination mit Walk In Frontelementen.



#### Optional

#### kombinierbare Kopfbrausen

Kopfbrause Eckig  
flach, 8 mm

**XL** 300 x 300 mm



super-flach, 2 mm

**L** 250 x 250 mm

**XL** 300 x 300 mm

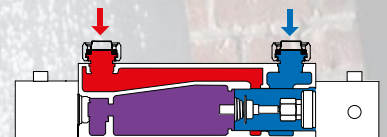

#### Zuverlässige Technik

Die verbaute Sicherheits-Thermostat-Kartusche reguliert die Wassertemperatur mit größter Präzision und Reaktionsgeschwindigkeit – auch bei plötzlichem Druckabfall oder Kaltwasserausfall.

Shower-Set RS 500 Thermostat mit  
Standard-Kopfbrause, flach (250 x 250 x 8 mm)



**Super-flache Kopfbrausen Eckig**  
(optional kombinierbar)

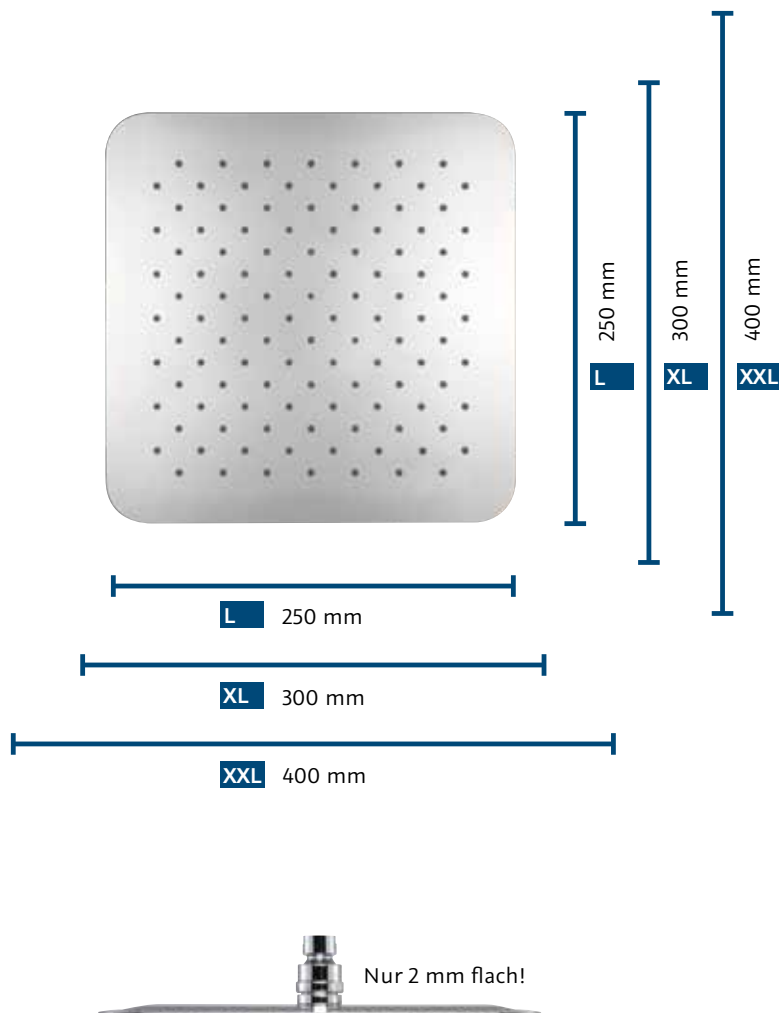

**Das 1 x 1 des Duschvergnügens –  
jetzt haben Sie die Wahl!**

Kombinieren Sie ganz individuell Ihr Wunsch-Duschsystem: Die standardmäßig in den Shower Sets enthaltene eckige Kopfbrause (250 x 250 x 8 mm) sowie der Wandarm können optional ausgetauscht oder neu kombiniert werden.



Duschpaneel Lavid Plus,  
Regentraverse ohne Schwallbrause,  
Echtglas-Front weiß

Duschpaneel Lavid Plus,  
Regentraverse mit Schwallbrause, Echtglas-Front schwarz

### Lavida Plus Duschpaneel-Vielfalt

Duschvergnügen bedeutet heute mehr als eine tägliche Körperpflege. Der Wunsch nach Individualität und persönlichem Wohlbefinden findet sich daher auch in dem persönlichsten Wohnbereich – dem Bad. HSK bietet Wasserspaß und Duschvergnügen ganz individuell auf die persönlichen Wünsche abgestimmt. Die neue Lavida Plus Produktpalette – mit und ohne Schwall oder Standard-Kopfbrause – wird Sie begeistern! Die zwei Duschpaneel-Modelle sind mit Echtglas-Front (ESG) in Weiß oder Schwarz erhältlich.

### Duschpaneel Lavid Plus mit Regentraverse mit/ohne Schwallbrause

- Regentraverse mit/ohne Schwallbrause mit Antikalk-Noppen
- Glasfront (ESG) inkl. Edelmetall-Beschichtung, wahlweise Weiß oder Schwarz
- Metall-Korpus
- 1.620 x 346 x 86 mm (H x B x T)
- Sicherheits-Thermostat mit 38°C-Sperre
- 2- oder 3-Wege-Steuererelement
- Separate, höhenverstellbare Design-Handbrause mit 3 Strahlarten an Brausestange

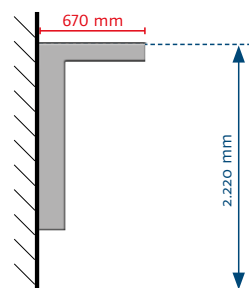



## Lavida Plus Regentraversen

Die beiden Lavida Plus Regentraversen – freihängend und in Walk In-Ausführung – bieten neben weichem Regenschauer eine besondere Strahlart – den Schwall. Die breite Schwallbrause lässt das Wasser belebend herabfallen. Die Traversen sind eine attraktive Option zu allen HSK-Shower Sets mit separater Kopfbrause.

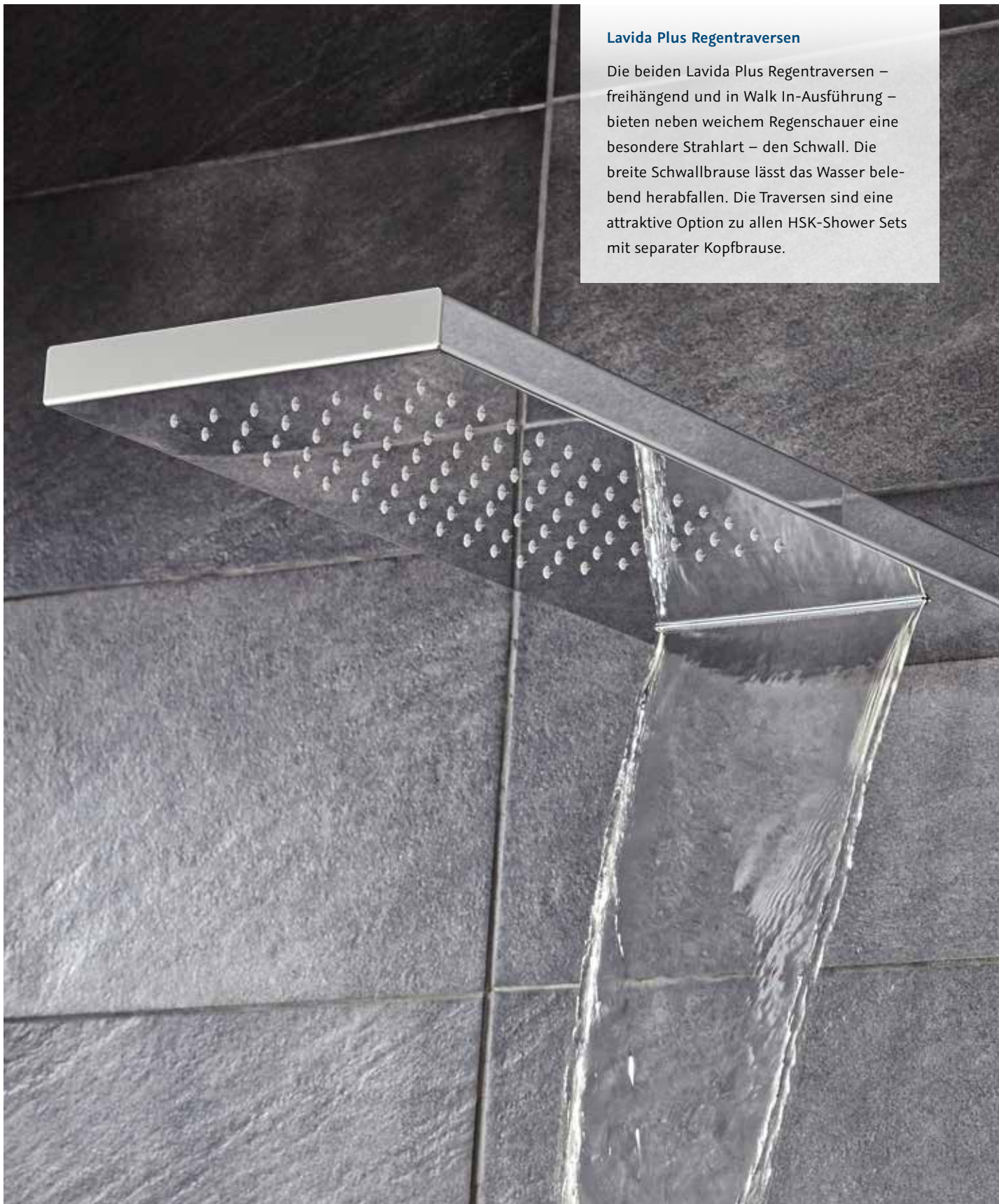



Lavida Duscheinheit mit freihängender Kopfbrause und gekürztem Korpus, Glas weiß

### MODELVARIANTEN

#### Lavida Duscheinheit, Regentraverse freihängend

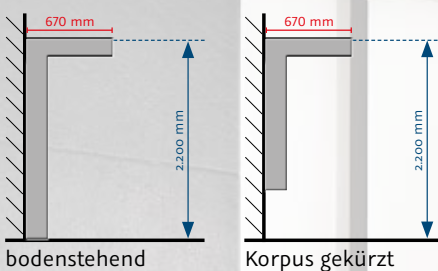

#### Lavida Duscheinheit, Regentraverse mit Aufnahme für Walk In-Duschabtrennung

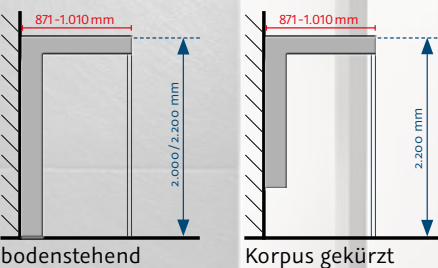

### Lavida Duscheinheit

Die Nachfrage nach Flexibilität in der Badezimmer-Ausstattung steigt. Durch die Variantenvielfalt kann ein Lavida Duscheinheit mit freihängender Regentraverse auch flexibel in jeder beliebigen Duschkabine eingesetzt werden. Die individuelle Kombination von freihängender oder aufliegender Regentraverse mit einem bodenstehenden bzw. gekürztem Korpus machen die Einsatzmöglichkeiten grenzenlos.



### Lavida Regentraversen

Absolut minimalistisches Design und wohlthuendes Wassererlebnis – bietet die freihängende Lavida Regentraverse. Sie kann perfekt mit bestehenden Armaturen oder einzelnen Elementen des Shower & Co! Set-Baukastens kombiniert werden. Auch als aufliegende Variante für die Kombination mit einer gegenüberliegenden Frontscheibe lieferbar (vgl. auch S. 25).

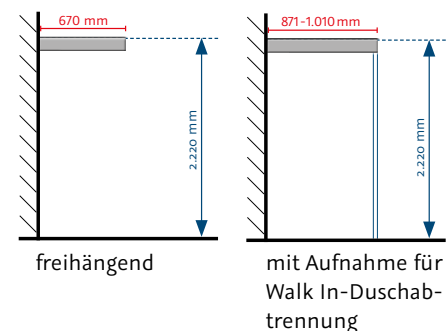



## Duschpaneel Lavida Wall

Das Superflache aus der Lavida-Duschpaneel-Familie: das neue Lavida Wall. Basierend auf den beliebten Lavida und Lavida Plus-Duschpaneelen sowie der HSK-Unterputz-Box-Plattform verfügt der Korpus des neuen Lavida Wall-Duschpaneels über eine sehr geringe Aufbauhöhe von nur 30 mm. Damit verschwindet es förmlich in der Wand. Die flache Regentraverse und die separate Design-Handbrause bieten abwechslungsreiches Duschvergnügen. Ein edler Hingucker ist die Echtglasfront in Weiß oder Schwarz. Innere Werte sind u. a. die Sicherheits-Thermostatarmatur und die Kaltwasser-Stop-Automatik.



## Lavida Wannenfüller Schwall

Ein markanter Hingucker für die Badewanne ist der neue Lavida Wannenfüller mit Schwallfunktion. Das Wasser fließt damit in einem breiten Strahl in die Wanne. Der Schwalleinlauf ist ideal kombinierbar mit anderen Shower & Co!-Elementen aus der eckigen Designwelt, wie beispielsweise einer UP-Armatur und einer Brausestange mit Design-Handbrause – alles in ausdrucksvoll-eckigem Design.



Serie



# DUSCHWANNEN

Basis allen Duschvergnügens



*Duschwannen von HSK überzeugen in Design, Qualität und Preis ebenso wie die innovativen Produktlösungen für das barrierefreie Bad.*





Marmor-Polymer-Duschwanne plan, Quadrat



## DUSCHWANNEN | Basis allen Duschvergnügens



### Acryl

Ob flach, super-flach, plan, mit oder ohne Rinne: Mit dem umfangreichen Acryl-Duschwannen-Sortiment bietet HSK für jedes Badezimmer die ideale Lösung. Dauerhaft schön durch pflegeleichte Oberflächen und Abläufe, kombinationsstark durch die große Auswahl an Formen und Farben.



### Marmor-Polymer

Die super-flache HSK-Duschwannenlinie aus Marmor-Polymerharz bietet neben zeitlosem Design und vielfältigen Einsatzmöglichkeiten besonders angenehme Materialeigenschaften wie Stabilität, Trittsicherheit, Pflegeleichtigkeit und Fußwärme.



### Montagerahmen

Speziell auf die Anforderungen einer fachgerechten Montage barrierefreier Duschwannen abgestimmt, bietet der neue Boden-Einbaurahmen optimale Montageeigenschaften für super-flache HSK-Duschwannen.



### Dusch-Bodenelement

Das Bodenelement von HSK liefert eine optimale Basis für durchgeflossene, bodengleiche Duschbereiche. Das vorgeformte Gefälle sowie die hochwertigen Abläufe führen das Duschwasser schnell ab. Das rollstuhlbedienbare Trägersystem besitzt eine zuverlässige Bauwerksabdichtung und komfortable Wärme- und Geräuschdämmeigenschaften.







## DUSCHWANNEN | Acryl – super-flach

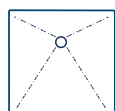
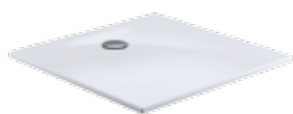

### Quadrat, plan

5325090	90 x 90 x 3,5 cm (ohne Schürze)
5325010	100 x 100 x 3,5 cm (ohne Schürze)
5325012	120 x 120 x 3,5 cm (ohne Schürze)

- Wannentiefe: ca. 0 - 1,5 cm
- Farbe weiß

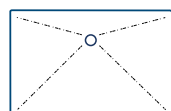

### Rechteck, plan

5325125	80 x 120 x 3,5 cm (ohne Schürze)
5325120	90 x 120 x 3,5 cm (ohne Schürze)
5325140	90 x 140 x 3,5 cm (ohne Schürze)
5325160	90 x 160 x 3,5 cm (ohne Schürze)

- Wannentiefe: ca. 0 - 1,5 cm
- Farbe weiß



### Optisch und funktional ohne Hindernisse

Die neuen bodenebene HSK-Duschwannen, plan aus Acryl und Marmor-Polymer sind die perfekte Alternative zu gefliesten Duschböden. Sie sind bodengleich geformt und mit bündig eingelassener Ablaufgarnitur ausgestattet. Das reduzierte Design gewährt zugleich optische Freiheit und komfortable Sicherheit für Bäder mit Zukunft.



### Quadrat mit Ablaufrinne, schmal

5425090	90 x 90 x 6,5 cm (ohne Schürze)
5425010	100 x 100 x 6,5 cm (ohne Schürze)

Rinnenabdeckung wahlweise

- edelstahl poliert
- weiß

- Wannentiefe ca. 0 - 2,0 cm
- Farbe weiß



### Rechteck mit Ablaufrinne, schmal

5425125	80 x 120 x 7,5 cm (ohne Schürze)
5425095	90 x 100 x 7,5 cm (ohne Schürze)
5425120	90 x 120 x 7,5 cm (ohne Schürze)
5425140	90 x 140 x 7,5 cm (ohne Schürze)
5425160	90 x 160 x 7,5 cm (ohne Schürze)

Rinnenabdeckung wahlweise

- edelstahl poliert
- weiß

- Wannentiefe ca. 0 - 3,5 cm
- Farbe weiß

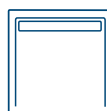

### Quadrat mit Ablaufrinne

5525090	90 x 90 x 6,5 cm (ohne Schürze)
5525010	100 x 100 x 6,5 cm (ohne Schürze)

Rinnenabdeckung wahlweise

- edelstahl poliert
- weiß

- Wannentiefe ca. 0 - 2,0 cm
- Farbe weiß



### Rechteck mit Ablaufrinne

5525120	90 x 120 x 6,5 cm (ohne Schürze)
5525140	90 x 140 x 6,5 cm (ohne Schürze)
5525160	90 x 160 x 6,5 cm (ohne Schürze)

Rinnenabdeckung wahlweise

- edelstahl poliert
- weiß

- Wannentiefe ca. 0 - 2,5 cm
- Farbe weiß



### Pflegeleicht

Bei HSK sind alle Abläufe perfekt in Design und Funktion auf die Duschwannen und die befliesbaren Duscbodenelemente abgestimmt. Selbstverständlich sind sie im Lieferumfang enthalten!



Optional



## DUSCHWANNEN | Acryl – super-flach

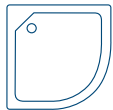

### Viertelkreis R550

505080	80 x 80 x 3,5 cm (ohne Schürze)
505090	90 x 90 x 3,5 cm (ohne Schürze)
505100	100 x 100 x 3,5 cm (ohne Schürze)

- Wannentiefe ca. 0,5 - 2,0 cm
- Höhe inkl. Schürze ca. 14 cm
- Passende Schürzen separat erhältlich (Höhe ca. 11 cm)

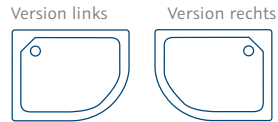

### Viertelkreis asym. R550

#### Version links

505079	75 x 90 x 3,5 cm (ohne Schürze)
505171	80 x 90 x 3,5 cm (ohne Schürze)
505211	90 x 100 x 3,5 cm (ohne Schürze)
505250	90 x 120 x 3,5 cm (ohne Schürze)

#### Version rechts

505097	90 x 75 x 3,5 cm (ohne Schürze)
505151	90 x 80 x 3,5 cm (ohne Schürze)
505201	100 x 90 x 3,5 cm (ohne Schürze)
505240	120 x 90 x 3,5 cm (ohne Schürze)

- Wannentiefe ca. 0,5 - 2,5 cm
- Höhe inkl. Schürze ca. 14 cm
- Passende Schürzen separat erhältlich (Höhe ca. 11 cm)

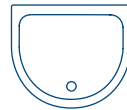

### Halbkreis

535090	96 x 82 x 3,5 cm (ohne Schürze)
535110	110 x 90 x 3,5 cm (ohne Schürze)

- Wannentiefe ca. 1,5 - 3,0 cm
- Höhe inkl. Schürze ca. 14 cm
- Passende Schürzen separat erhältlich (Höhe ca. 11 cm)



### Fünfeck

515090	90 x 90 x 3,5 cm (ohne Schürze)
515100	100 x 100 x 3,5 cm (ohne Schürze)

- Wannentiefe 0,5 - 2,0 cm
- Höhe inkl. Schürze ca. 14 cm
- Passende Schürzen separat erhältlich (Höhe ca. 11 cm)



### HSK-Acryl-Duschwannen

- 5 mm Materialstärke
- Durchgefärbtes Material
- Licht- und temperaturbeständig
- Belastungsstabil und trittsicher



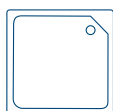

## Quadrat

525080	80 x 80 x 3,5 cm (ohne Schürze)
525090	90 x 90 x 3,5 cm (ohne Schürze)
525010	100 x 100 x 3,5 cm (ohne Schürze)

· Wannentiefe 0,5 - 2,0 cm

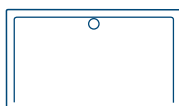

## Rechteck

525075	75 x 90 x 3,5-4,5 cm (ohne Schürze)
525070	75 x 160 x 3,5-4,5 cm (ohne Schürze)
525170	75 x 170 x 3,5-4,5 cm (ohne Schürze)
525085	80 x 90 x 3,5-4,5 cm (ohne Schürze)
525100	80 x 100 x 3,5-4,5 cm (ohne Schürze)
525125	80 x 120 x 3,5-4,5 cm (ohne Schürze)
525165	80 x 160 x 3,5-4,5 cm (ohne Schürze)
525175	80 x 170 x 3,5-4,5 cm (ohne Schürze)

· Wannentiefe 0 - 4,5 cm



525185	80 x 180 x 3,5-4,5 cm (ohne Schürze)
525095	90 x 100 x 3,5-4,5 cm (ohne Schürze)
525120	90 x 120 x 3,5-4,5 cm (ohne Schürze)
525140	90 x 140 x 3,5-4,5 cm (ohne Schürze)
525160	90 x 160 x 3,5-4,5 cm (ohne Schürze)

- weiß
- pergamon

Weitere Farben auf Anfrage

### AntiSlip – optionale Sicherheit

HSK-Duschwannen: Marmor-Polymer, flache und super-flache Acryl-Duschwannen, mit Rinne oder Bodeneinbausystem – können werkseitig mit einer Schutzschicht für mehr Trittsicherheit ausgerüstet werden.



Optional



## DUSCHWANNEN | Acryl – flach

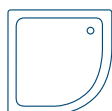

### Viertelkreis R550

500080	80 x 80 x 10 cm (mit Schürze)
500081	80 x 80 x 10 cm (ohne Schürze)
500090	90 x 90 x 10 cm (mit Schürze)
500091	90 x 90 x 10 cm (ohne Schürze)
500100	100 x 100 x 10 cm (mit Schürze)
500101	100 x 100 x 10 cm (ohne Schürze)

- Wannentiefe ca. 8,5 cm
- Höhe inkl. Schürze ca. 22 cm

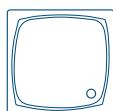

### Quadrat

520080	80 x 80 x 10 cm (ohne Schürze)
520090	90 x 90 x 10 cm (ohne Schürze)
520010	100 x 100 x 10 cm (ohne Schürze)

- Wannentiefe ca. 8,5 cm



### Rechteck

520075	75 x 90 x 4 cm (ohne Schürze)
520125	80 x 120 x 4 cm (ohne Schürze)

- Wannentiefe ca. 3,0 cm



### HSK-Acryl-Duschwannen

- 5 mm Materialstärke
- Durchgefärbtes Material
- Licht- und temperaturbeständig
- Belastungsstabil und trittsicher

## Im Lieferumfang von HSK-Duschwannen sind enthalten:

### Ablaufgarnitur

Wichtiger Bestandteil einer Duschwanne ist die Ablaufgarnitur. Wir liefern Ihnen diese als ideale Ergänzung und in Design und Funktion auf unsere Duschwannen abgestimmt. Wir verwenden ausschließlich Spezialabläufe der Marke „Dallmer“, die sich durch eine hohe Abflaufleistung und einfache Reinigungsmöglichkeit durch einen abnehmbaren Geruchsverschluss auszeichnen.



### Ablaufgarnitur (ø 52 mm) für flache Duschwannen

gem. DIN EN 329 und DIN 19545  
waagerechter Abgang, Kugelgelenk-  
verstellung, Kappe: verchromt.



### Ablaufgarnitur (ø 90 mm) für super-flache Duschwannen

gem. DIN EN 329 und DIN 19545  
waagerechter Abgang, Kugelgelenk-  
verstellung, Kappe: Edelstahl

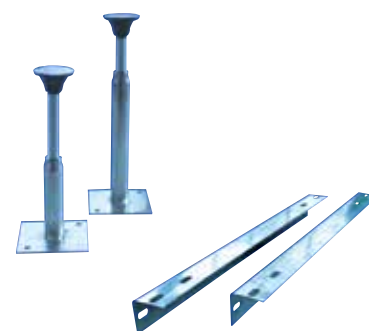

### Höhenverstellbare Füße

für eine optimale Justage der Dusch-  
wanne auch bei unebenen Böden

### Montageschienen

für eine solide Auflage der wand-  
anliegenden Seite der Duschwanne

weiß

pergamon

Weitere Farben auf Anfrage

### Problemlose und zeitsparende Reinigung

Bei HSK sind alle Abläufe perfekt in Design und Funktion auf die Duschwannen abgestimmt. Selbstverständlich sind sie im Lieferumfang enthalten! Zur bequemen und einfachen Reinigung haben die Abläufe einen abnehmbaren Geruchsverschluss. Es genügen wenige Handgriffe!



Optional



## DUSCHWANNEN | Marmor-Polymer

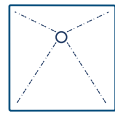
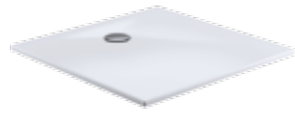

### Quadrat, plan

5925080	80 x 80 x 3,5 cm (ohne Schürze)
5925090	90 x 90 x 3,5 cm (ohne Schürze)
5925010	100 x 100 x 3,5 cm (ohne Schürze)
5925012	120 x 120 x 3,5 cm (ohne Schürze)

- Wannentiefe: ca. 0 - 1,5 cm
- Farbe weiß

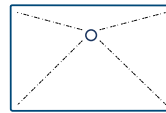

### Rechteck, plan

5925085	80 x 90 x 3,5 cm (ohne Schürze)
5925100	80 x 100 x 3,5 cm (ohne Schürze)
5925125	80 x 120 x 3,5 cm (ohne Schürze)
5925120	90 x 120 x 3,5 cm (ohne Schürze)
5925140	90 x 140 x 3,5 cm (ohne Schürze)

- Wannentiefe: ca. 0 - 1,5 cm
- Farbe weiß

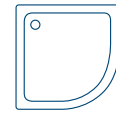

### Viertelkreis R550

575090	90 x 90 x 3,5 cm (ohne Schürze)
575100	100 x 100 x 3,5 cm (ohne Schürze)

- Wannentiefe ca. 0,5 - 2,0 cm
- Farbe weiß

### Materialeigenschaften

- massive Ausführung
- wärmespeichernd
- hautsympathisch
- trittsicher
- pflegeleicht

### Einsatzmöglichkeiten

- bodengleicher Einbau
- auf höhenverstellbaren Füßen mit/ohne Schürze
- direkt auf den Boden

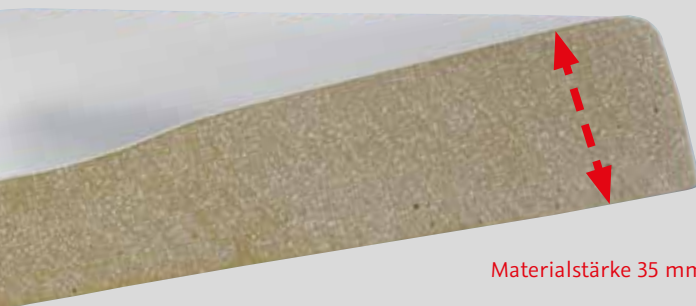

Materialstärke 35 mm

### Marmor-Polymer-Duschwannen

Die super-flachen HSK-Duschwannen aus Marmor-Polymerharz wurden für höchste Ansprüche an Ästhetik, Qualität und Funktionalität entwickelt. Die nur 3,5 cm starken aber enorm stabilen Duschwannen bestehen zu

80 % aus natürlichem, feingemahlenem Marmor und zu 20 % aus hochwertigem Polymerharz. Dies gewährt eine außergewöhnliche Montagefreundlichkeit und natürliche Materialeigenschaften.



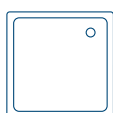

### Quadrat

585090	90 x 90 x 3,5 cm (ohne Schürze)
585100	100 x 100 x 3,5 cm (ohne Schürze)

- Wannentiefe ca. 0,5 - 2,0 cm
- Farbe weiß

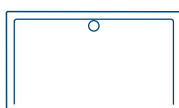

### Rechteck

585010	80 x 100 x 3,5 cm (ohne Schürze)
585125	80 x 120 x 3,5 cm (ohne Schürze)
585015	90 x 100 x 3,5 cm (ohne Schürze)
585120	90 x 120 x 3,5 cm (ohne Schürze)
585140	90 x 140 x 3,5 cm (ohne Schürze)

- Wannentiefe ca. 0,5 - 2,5 cm
- Farbe weiß



### AntiSlip – optionale Sicherheit

HSK-Duschwannen: Marmor-Polymer, flache und super-flache Acryl-Duschwannen, mit Rinne oder Bodeneinbausystem – können werkseitig mit einer Schutzschicht für mehr Trittsicherheit ausgerüstet werden.



Optional



# DUSCHWANNEN-MONTAGE | Für Acryl- und Marmor-Polymer

## Der Montagerahmen

Für die Vereinfachung der bodengleichen Montage superflacher HSK Duschwannen sorgt ein speziell abgestimmter Boden-Einbaurahmen. Der bewährte und optimal auf die Acryl- und Marmor-Polymer-Duschwannen abgestimmte Rahmen bietet ein hohes Maß an Sicherheit. Die Systemkomponenten bieten Möglichkeiten für eine fachgerechte und schnelle Montage plus optimale Abdichtungslösungen.

made by  
**MEPA**



## Produktmerkmale

Stabile Montage durch bewährte Höhenverstelltechnik

- Bequemes Handling durch Montage von oben
- Keine Bohrung in der Wand - Befestigung am Boden
- Besonders geeignet in der Sanierung bei unebenen Böden
- Spezielle Rahmen für Acryl- und Polymerduschwannen
- Mittenabstützung mit Easy-Lift



**Aqua-Proof-Dichtset**  
Art. Nr. 599994



**Rasche Montage:**  
Höhenanpassung ohne Werkzeug.



**Automatischer Ausgleich**  
der Wannenebenen durch federgelagerte und klebefixierte Stifte.



**Optimale Handhabung:**  
Einfache Verstellbarkeit der Länge.



**Im Lieferumfang enthalten:**  
Der neue EasyLift Wannenuß – einfach Leine ziehen und die Mittenabstützung passt sich wie von alleine an.

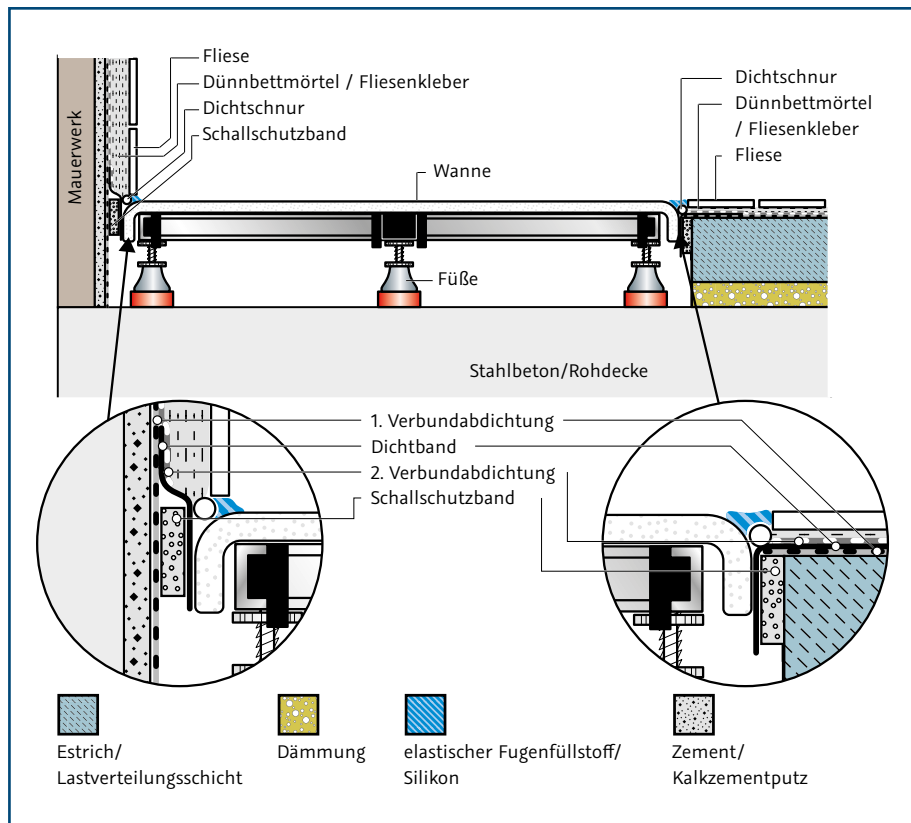

## Beispiele:

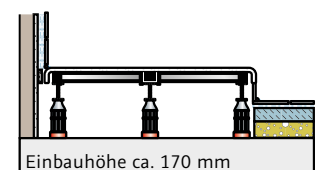
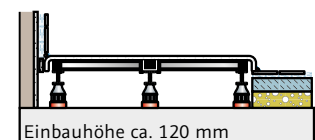
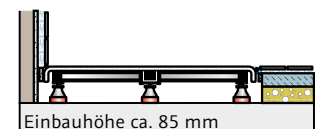
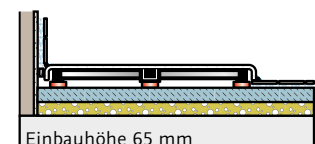

## Dusch-Bodenelement zur optimalen Verfließung barrierefreier Duschbereiche

### System

Befliesbares Dusch-Bodenelement inkl. werkseitig aufgebrachtener Dichtfolie und fest angeschäumtem Trägersystem. Optional erhältlich mit waagerechter oder senkrechter Ablaufgarnitur.

### Eine solide Verbindung

Der fest angeschäumte Träger bietet mit seiner eingedichteten Manschette eine einfache Bauwerksabdichtung. Darüber hinaus bietet der Wannenträger eine komfortable Wärme- und Geräuschdämmung.

### Produktmerkmale

- Werkseitige Dichtfolie (kein Dichtband nötig)
- Ablauf inklusive, waagrecht oder senkrecht
- hohe Ablaufleistung
- Abtaufrost inklusive
- vorgefertigtes 2 %-Gefälle
- geringe Aufbauhöhe ca. 120 mm inkl. Ablauf
- rollstuhlbefahrbar
- einfacher und sicherer Aufbau
- optionales Unterbauelement 70 mm hoch

**Sondermaße innerhalb von 7 Werktagen dank eigener Fertigung lieferbar!**



Dusch-Bodenelement, befliesbar	Artikel-Nr.	Wannenmaß
Quadrat	5125090	90 x 90 cm
	5125010	100 x 100 cm
	5125020	120 x 120 cm
optionales Unterbauelement (Höhe ca. 7 cm)	5225090	90 x 90 cm
	5225010	100 x 100 cm
	5225020	120 x 120 cm
Rechteck	5125125	80 x 120 cm
	5125120	90 x 120 cm
	5125140	90 x 140 cm
	5125160	90 x 160 cm
	5125170	75 x 170 cm

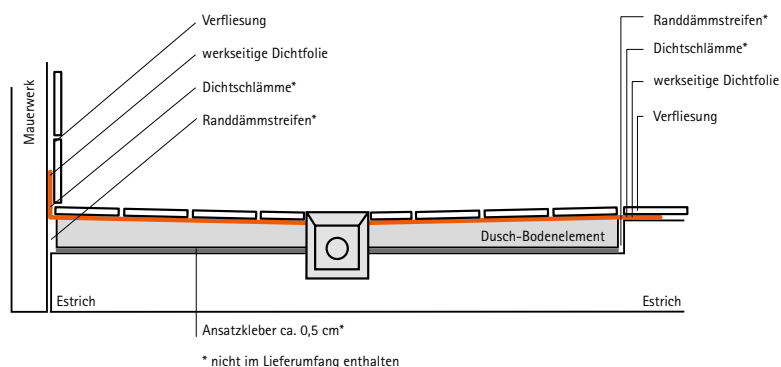

### Ablaufgarnitur

standardmäßig waagrecht

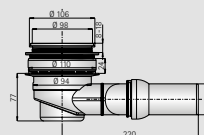

senkrecht

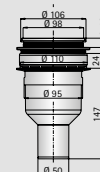

# RENODECO

Die kreative Wandverkleidung für Teilsanierung und Neubau



*Kreative Wandgestaltung liegt im Trend. Setzen Sie Akzente oder zaubern Sie eine ganz neue Stimmung in Ihr Bad! RenoDeco – das fugenlose Wandverkleidungssystem für eine hochwertige Wandgestaltung im Badezimmer.*









### Funktional

RenoDeco ist ein widerstandsfähiges, kratzfestes Aluminium-Verbundmaterial mit einer besonders pflegeleichten Oberfläche. Diese macht es zu einem idealen Wandbelag für Nassbereiche wie der Dusche – ebenso wie hinter Waschtisch und WC.

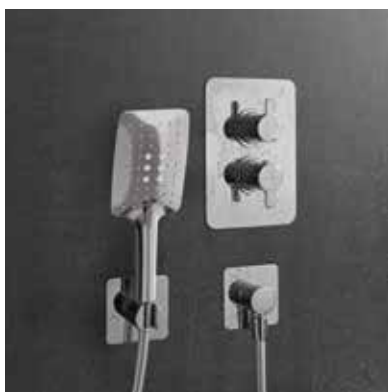

### Fugenlos

Dort, wo Zuverlässigkeit und einfache Pflege wichtig sind, ist RenoDeco die richtige Wahl. Das hochwertige und wasserfeste Wandverkleidungsmaterial ermöglicht die großflächige Abdeckung ganzer Wandflächen oder einzelner Funktionsbereiche – ganz ohne Fugen.



### Dekorativ

Jetzt hält Wohnlichkeit Einzug in Ihr Bad – triste Wände waren gestern! In der RenoDeco-Dekorpalette ist für jeden Einrichtungsstil etwas dabei – ganz gleich, ob eine natürliche Holzstruktur, edle Steinfläche, trendige Beton- oder Rostoptik.



### Individuell

Gestalten Sie Ihr ganz persönliches Badezimmer mit RenoDeco. Neben der umfangreichen Dekorauswahl können auch eigene Motive und Erinnerungen ins Bad gebracht werden. Mit dem individualisierbaren RenoDeco-Fotodruck sind der Gestaltung keine Grenzen gesetzt.



Sichtbeton, lichtgrau



## Was ist RenoDeco?

- Ideales Wandverkleidungsmaterial für die **Teilrenovierung im Badezimmer**
- 3 mm starke **Aluminium-Verbundplatte** mit einseitigem, **digitalem Direktdruck**
- Hochwertige Oberflächenveredelung mit **kratzfestem und UV-beständigem Strukturlack**
- **Hygienisch-fugenlose** Wandgestaltung mit pflegeleichter Oberfläche
- **Vielfältige Dekorpalette** für die individuelle Badgestaltung (s. S. 212-213)
- **Schnelle Verkleidung** großer Wandbereiche durch großformatige Platten (1000 o. 1500 mm Breite x 2550 mm Höhe)
- **Be- und Verarbeitung** direkt vor Ort mit handelsüblichen Werkzeugen – ohne schmutzige Fliesenarbeiten (s. S. 215)



Weißes Badezimmer sind zeitlos aber nach einigen Jahren doch etwas eintönig. Mit dem hochwertigen Wandverkleidungssystem RenoDeco kann einem in die Jahre gekommenen Bad schnell und einfach individuelle Wohnlichkeit gegeben werden. Neben einer optischen Aufwertung bringt es auch praktische Vorteile ins Bad.

VORHER





NACHHER



Wandbeläge wie Tapeten haben in erster Linie einen dekorativen Zweck. Eine Wandgestaltung muss aber nicht nur schmückend sein. Sie kann zugleich wichtige Funktionen erfüllen, wie z.B. das Abdecken unschöner oder unvollständiger Wandflächen. RenoDeco wurde speziell für die Verkleidung alter oder fehlender Fliesenflächen im Badezimmer entwickelt.

Leinen, natur-beige

NACHER

VORHER



RenoDeco ist die ideale Alternative zu einer zeit- und kostenintensiven Komplettsanierung des Badezimmers. Ist die Verfugung des Duschbereichs beispielsweise brüchig und defekt oder soll eine hohe Dusch- oder Badewanne durch eine barrierefreie Duschlösung ersetzt werden, kann RenoDeco die alte bzw. fehlende Verfugung zuverlässig abdecken.

Feinstein, graphit-grau

NACHHER



Sandstein, terra-beige

Der aktuelle Badtrend „Wanne raus – Dusche rein“ ist mit RenoDeco ohne schmutzige Fliesenarbeiten schnell und sauber umsetzbar. Warme Farben und Dekore wie z. B. RenoDeco „Sandstein, terra-beige“ passen dabei optisch hervorragend zu bestehenden Fliesen- und Keramikfarben und lassen sich somit ideal zur Teilrenovierung einsetzen.

VORHER





Modern oder klassisch? Warmer Sandstein, kühler Marmor, eleganter Feinstein oder derber Naturstein: durch die natürliche Wirkung können gezielt Akzente gesetzt und unterschiedlichste Einrichtungstile verwirklicht werden. Allen Steinstrukturen gleich ist die attraktive Kombination mit weißen Einrichtungselementen wie Waschtisch, WC und Duschwanne.

Naturstein, champanger





Sandstein, terra-braun



Eine exklusive Wandgestaltung macht Räume zum Schmuckstück jeder Wohnung. Wie wäre es beispielsweise mit Naturstein in der Dusche oder edlem Holz hinter Waschtisch und WC ohne die Sorgen um Haltbarkeit und Pflege? Mit RenoDeco holt man den Eindruck natürlicher Materialien in Bereiche mit Feuchtigkeit und hohem Hygienebedarf.



Sichtbeton, lichtgrau

Used-Look oder cooler Industrie-  
style? Was in Mode und Architektur  
weltweit im Trend liegt, kann jetzt  
auch in Ihr Home-Spa Einzug halten.  
Mit dem RenoDeco-Dekor „Sichtbe-  
ton, geschalt“ bringt man puristisches  
Loft-Feeling ins heimische Bad.



Metall, rost-rot



Fichte, vintage

Up-to-date ist derzeit auch der Charme von verwitterten und gealterten Materialien. Das warme RenoDeco-Dekor „Metall, rost-rot“ oder das von Wasser und Licht gebleichte Holzdekor „Fichte, vintage“ machen außergewöhnliche Einrichtungsstile möglich.





**Mit RenoDeco sind Ihren Gestaltungsideen keine Grenzen gesetzt!**

Die umfangreiche RenoDeco-Dekorpalette greift gegenwärtige Wohntrends auf und bietet damit vielfältige Möglichkeiten, dem Badezimmer eine moderne, natürliche oder phantasievolle Note zu geben.

Noch individueller und origineller kann nur die Einbindung persönlicher Erinnerung sein! Die Lösung: Mit RenoDeco können Sie auch eigene digitale Fotomotive an die Wand bringen. Egal welches Motiv – Ihrer Kreativität sind keine Grenzen gesetzt! Bringen Sie zum Beispiel die Frische der See in Ihre Dusche oder tauchen Sie in Ihrer Duschnische in eine lebendige Unterwasserwelt ein.

**Konfigurieren Sie Ihre eigene Badlandschaft und seien Sie kreativ!**

Mit Hilfe eines kinderleicht zu bedienenden Konfigurators können Sie Ihre persönliche Bilddatei selber hochladen, auf der gewünschten Plattengröße einpassen und direkt auf Druckfähigkeit überprüfen. Den Konfigurator finden Sie unter: [www.renodeco.de](http://www.renodeco.de)

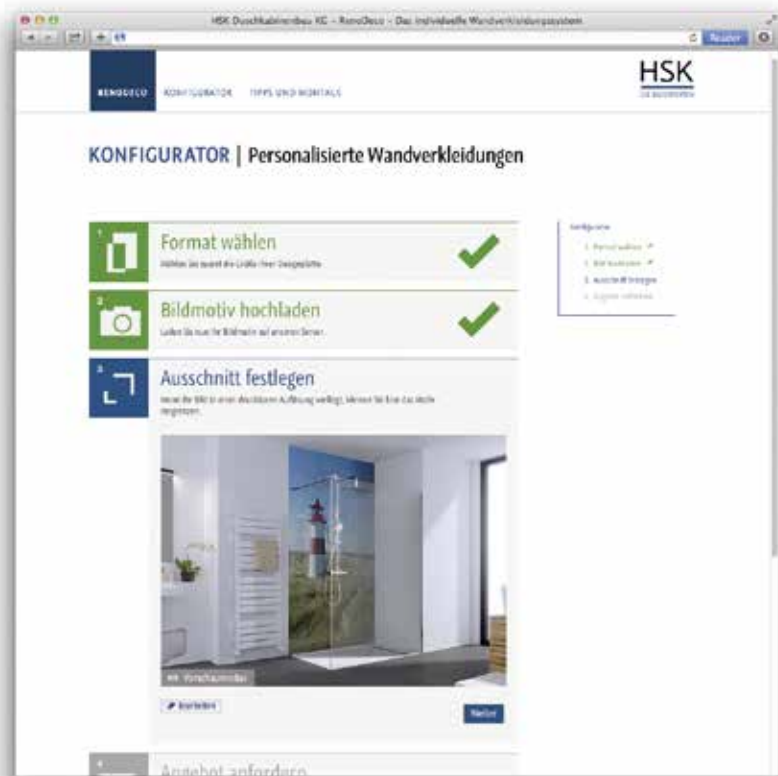





Fotodruck, individual

### Feinstein-Dekore

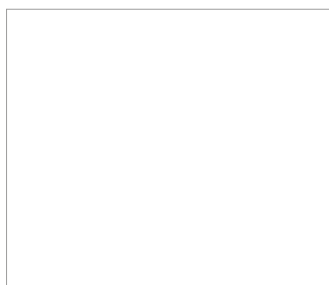

Feinstein, stucco-weiss (619)



Feinstein, mediterran-beige (618)



Feinstein, aschgrau (602)



Feinstein, graphit-grau (601)

### Sandstein-Dekore



Sandstein, terra-beige (604)



Sandstein, terra-grau (615)



Sandstein, terra-braun (614)

### Naturstein-Dekore



Marmor, weiß-grau (603)



Naturstein, champagner (606)

#### Dekorvielfalt

Die RenoDeco-Dekorauswahl ist auf den ersten Blick kaum von echten Materialien wie Stein, Holz und Metall zu unterscheiden. Der wertige Effekt wird durch die Prägungen der innovativen Oberflächenveredelung verstärkt. Entdecken Sie die Dekorvielfalt von RenoDeco und wählen Sie den Wandbelag für Ihren individuellen Dusch(t)raum oder das ganze Bad!

### Holz-Dekor

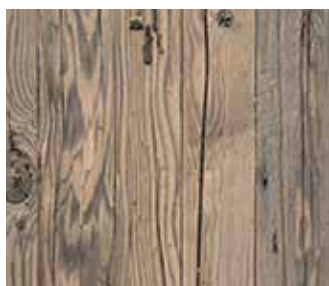

Fichte, vintage (620)

## Beton-Dekor



Sichtbeton, lichtgrau (625)

## Metall-Dekor



Metall, rost-rot (611)

## Textil-Dekore



Leinen, natur-beige (617)



Leinen, natur-anthrazit (616)

## Individual-Dekor



Fotodruck, individual

### Wertige Oberfläche

Die Oberfläche der hochwertigen RenoDeco-Dekorplatten wird mit einem neuartigen Verfahren so bearbeitet, dass die wasserabweisende sowie kratzfeste Oberfläche die realistische Wirkung des jeweiligen Dekors verstärkt. Die spezielle Prägung schafft je nach Dekor holztypische Strukturen, eine steinige oder feinerlige Anmutung.





Feinstein, aschgrau



#### Plattenmaterial

Die 3 mm starken RenoDeco-Dekorplatten (**1000 oder 1500 x 2550 mm**) besitzen die besten Eigenschaften eines Aluminium-Verbundwerkstoffs. Sie sind leicht zu bearbeiten und lassen sich flächig auf nahezu jeden bestehenden planen Untergrund aufbringen. Die hochwertige Veredelung macht die attraktiven Dekordrucke widerstandsfähig gegen äußere Einflüsse wie Licht und haushaltsübliche Reinigungsmittel.

#### Pflegeleichtigkeit

Ideal für den Nassbereich: Durch die wasserabweisende Oberflächenveredelung bietet RenoDeco optimale Pflegeeigenschaften überall dort, wo Wasser im Spiel ist und gehobene Hygieneanforderungen bestehen. Schmutz und Kalk finden auf der neuartigen Oberfläche kaum Angriffsfläche. Für die Reinigung reichen handelsübliche Pflegemittel und ein weiches Tuch.



## Profile

Eine perfekte Verbindung:

Die RenoDeco-Dekorplatten lassen sich mit Hilfe schlanker Aluminiumprofile fugenlos und zuverlässig verbinden – ob über Eck oder auf der Fläche. Passend zu unterschiedlichen Wohn- und Einrichtungsstilen sind die RenoDeco-Profile in „chromoptik“ und „alu silber-matt“ erhältlich. Einen sauberen Plattenabschluss bilden das eckige oder wahlweise abgerundete Profil sowie die neuen Abschlussecken (rund/gerade). Zu einem professionellen Abschluss von drei Flächen auf einer Außenecke, wie bei einer Vorwandinstallation, verhilft die neue 3D-Ecke in Chrom.

## Profile und Profilecken



### Profil-Farben

- alu silber-matt
- chromoptik

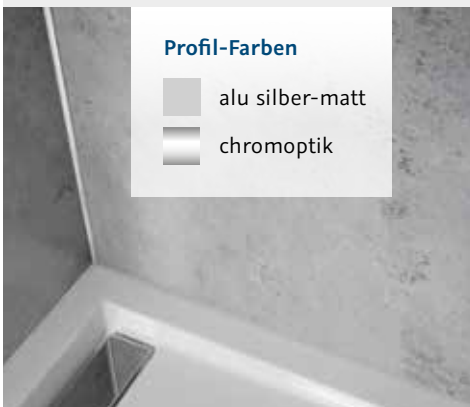

## Bearbeitung & Montage

RenoDeco ist ideal geeignet für eine schnelle und saubere (Teil-) Sanierung bzw. Modernisierung ganzer Wandbereiche des Badezimmers. Da es eine einfache Bearbeitung mit herkömmlichen Werkzeugen ermöglicht, können die Platten und Profile direkt vor Ort an räumliche Gegebenheiten angepasst werden.

Mit Hilfe des optional lieferbaren Montagekits oder Flächenklebers werden die Designplatten direkt nach dem Abdichten der Wand auf den tragfähigen Untergrund wie Fliese oder Putz aufgebracht. Unschöne oder defekte Bereiche weichen augenblicklich schmückenden und wartungsfreien Wandflächen.

Durch die flache Materialstärke der Dekorplatten trägt diese Wandverkleidung nur minimal stark auf und erhält das Raumgefühl – besonders wichtig in räumlich begrenzten Zonen wie der Dusche.



Einfache Bearbeitung



Zwei Klebemöglichkeiten

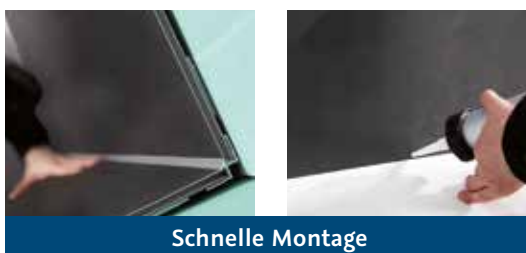

Schnelle Montage



# RENOVETRO

Wandverkleidungssystem



*Machen Sie Ihr Bad fit für die Zukunft mit dem innovativen Wandverkleidungssystem für eine schnelle und saubere Badrenovierung – besonders in der Duschzone!*



RenoVetro Wandverkleidungssystem, mocca-braun





### Schnell

„In die Jahre gekommene“ Fliesenflächen, ungeschützte Wandbereiche und undichte Alt-Verfließungen können mit RenoVetro ohne zeitaufwändige und schmutzige Fliesenarbeiten unsichtbar gemacht werden.

### Sauber

Dank der hervorragenden Oberflächeneigenschaften finden Kalk, Schmutz und Seifenreste auf den porenlosen Platten kaum Angriffsfläche. Die Pflege ist ein Kinderspiel: Ein weiches Tuch, warmes Wasser und ein paar Tropfen Spülmittel – sauber!

### Modern

Die hochwertigen RenoVetro-Designplatten überzeugen neben der glasähnlichen Brillanz durch die zeitlose Farbpalette. Klassisch oder modern – welcher RenoVetro-Typ sind Sie?

### Flexibel

Das große Plus von RenoVetro liegt in der einfachen Verarbeitung. Die Platten lassen sich mit konventionellen Werkzeugen bearbeiten – sägen, bohren, schleifen – und so auf die baulichen Gegebenheiten anpassen.







NACHHER



**Vielfältige Möglichkeiten für Teilrenovierung und Modernisierung**

Machen Sie Ihr Bad fit für die Zukunft: freundlich, pflegeleicht und vor allem barrierefrei! RenoVetro bietet die Möglichkeit unmoderne oder defekte Fliesen und unvollständige Fliesenspiegel (z.B. hinter der Badewanne) unsichtbar zu machen. Durch die leichte Verarbeitung lassen sich einzelne Funktionsbereiche oder auch ganze Räume schnell, sauber, funktional und optisch aufwerten.



RenoVetro, glacier-grün

NACHHER

### Exklusive Optik mit hoher Pflegeleichtigkeit

Mit sieben zeitlosen Farben setzt RenoVetro dekorative Highlights im Bad. Die lichtbeständigen Designplatten besitzen eine glasähnliche Optik mit edler Tiefenwirkung.

#### Platten-Farben

- arctic-weiss
- carbon-schwarz
- titan-grau
- glacier-grün
- crema-beige
- mocca-braun\*
- flame-rot\*

\* nicht in 162 x 255 cm lieferbar



RenoVetro, carbon-schwarz mit arctic-weiß

VORHER







RenoVetro, flame-rot

## Der RenoVetro-Systembaukasten

Das neuartige RenoVetro-Wandverkleidungssystem besteht aus hochwertigen Acrylglasplatten, dezenten Profilen und einem abgestimmten Montage-Kit. Im Gegensatz zu Echtglas können die 4 mm starken Designplatten vor Ort bearbeitet werden. Die Designplatten in den Größen 100 x 255 cm und 162 x 255 cm werden mit schlanken Aluminium-Profilen in Flucht oder Übereck verbunden. Fugen gibt es keine! Einen sauberen Plattenabschluss bilden eckige oder runde Abschlussprofile sowie die neuen Abschluss-Ecken in Chrom. Eine runde Sache: die neue 3D-Ecke für Vorwandinstallationen & Co.

## Profile und Profilecken



Eckprofil, außen

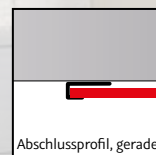

Abschlussprofil, gerade

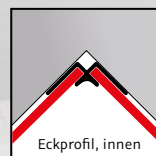

Eckprofil, innen



Abschlussprofil, rund

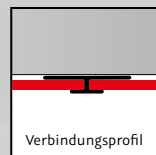



Verbindungsprofil



3D-Ecke, außen

## Profil-Farben

-  alu silber-matt
-  chromoptik



## Fachgerechte Bearbeitung und schnelle Montage

Der große Vorteil von RenoVetro liegt in der Verarbeitung des Materials. Die Platten lassen sich mit fachgerechten Werkzeugen bearbeiten – sägen, bohren, schleifen – und so auf die baulichen Gegebenheiten anpassen.

Sie werden flächig auf den bestehenden, geglätteten und abgedichteten Untergrund aufgebracht. Schnell und sauber – ohne zeitaufwändige und schmutzige Fliesenarbeiten.



1. Wandflächen nach Vorschrift vorbereiten



2. Baumaße aufnehmen



3. Platten zuschneiden und entgraten



4. Durchgänge bohren und entgraten



5. Klebeband aufbringen



6. Silikonkleber aufbringen



7. Ausrichten & Andrücken



8. Randbereiche abdichten



9. Armaturen und Duschkabine montieren – fertig!

## Tipps für die fachgerechte Verarbeitung & Montage!

- **Untergrund** muss **vollflächig tragfähig, plan, staub- und fettfrei** sowie gegen **Feuchtigkeit abgedichtet** sein
- **Werkzeuge** müssen **scharf** und mit Schneiden zur Acrylbearbeitung versehen sein
- Bei Werkzeugaustritt **Bearbeitungsdruck reduzieren**
- Nach der Bearbeitung **scharfe Kanten entfernen und entgraten**
- Bei Durchführung **genügend Randabstand** berücksichtigen
- **Keine Dübel** in der Platte **verspannen**
- Platten auf der **Rückseite anschleifen**
- **Essigsäurefrei vernetzendes Natursteinsilikon** verwenden



## Montage-Kit

Für eine optimale Montage von RenoVetro-Platten liefert HSK optional ein speziell zusammengestelltes Montage-Kit, bestehend aus Spezialkleber, Klebeband und entsprechenden Unterlegkeilen.

# KOMFORT & PFLEGE

Duschvergnügen mit dem speziellen Extra



*Durchdachtes Zubehör in höchster Qualität  
und zeitlos-modernem Design macht das tägliche  
Duschbad noch angenehmer und sicherer.*





Exklusiv Drehfalttürlösung mit Handtuchhalter, universal (100 cm)

## KOMFORT & PFLEGE | Duschvergnügen mit dem speziellen Extra



### Bequem

Bequemlichkeit und Sicherheit sind keine Fragen des Alters oder der Vitalität. Der Solida Duschsitz bietet Sicherheit und Komfort in der Dusche. Die silber-graue Sitzfläche kann platzsparend hochgeklappt und zur Reinigung einfach aufgehängt werden.



### Solide

Der hochwertig verchromte Solida Haltegriff gibt mit seiner außergewöhnlich soliden Wandanbindung verlässlichen Halt und dient damit auch als Basis für den Solida-Duschsitz.



### Standsicher

Ein täglicher Beitrag zu mehr Komfort beim Duschen bietet die universelle Ganzmetall-Fußstütze von HSK. Sie macht die individuelle Pflege unter der Dusche bequemer und sicherer.



### Edel

Der HSK-Doppelhaken ist ein edles Zubehör für mehr Platz in der Dusche. Er ist universell einsetzbar bei allen rahmenlosen und teilgerahmten Duschtrennungen mit 5-8 mm Glasstärke.









**Haltegriff, universal**

Universell einsetzbar im Dusch- und Badewannenbereich: Der neue HSK-Haltegriff in zwei Längen (50 und 100 cm). Durch die ergonomische Formgebung erleichtert er sicheres Greifen und Abstützen. Er kann ganz nach Bedarf gerade oder schräg angebracht werden.



### Solida Sitz

Die innovative und pflegeleichte Konstruktion des Duschsitzes erlaubt ein platzsparendes Hochklappen und einfaches Aushängen der komfortablen Sitzfläche zur Reinigung.



### Solida Haltegriff

Der verchromte Ganzmetall-Haltegriff gibt mit seiner außergewöhnlich soliden Wandanbindung verlässlichen Halt und dient als Basis für den Solida-Duschsitz.



## Pflege

### Glasschild

Der nachträgliche Oberflächenschutz gegen Wasserablagerungen – ideal für Duschkabinen, Badewannen und Fliesen.



### Edelglas-Cleaner

Das spezielle Reinigungsmittel für Glasscheiben sorgt für Brillanz und dauerhaften Glanz.



### Edelglas-Set

Ideal für die nachträgliche Versiegelung von Glasoberflächen wie bereits installierten Echtglas-Duschen, Fliesen und Keramikoberflächen.



### Kunststoffhaken

Ein praktisches Detail für mehr Ordnung in der Dusche bietet der im Lieferumfang einiger Stabilisationsbügel enthaltene Kunststoffhaken.



### Metall-Glaswischer

Der verchromte HSK-Metall-Glaswischer hilft bei der täglichen Pflege jeder Glasduschabtrennung. Wählbar in Breite 250 mm oder 400 mm. Das Glas bleibt brillant wie am ersten Tag. Wandhaken inklusive.



# ALU-SPIEGELSCHRÄNKE

Ein Lichtblick für jedes Bad



*Klares Design und edle Brillanz machen HSK-Spiegelschränke zu einem Highlight in jedem Bad. Mit moderner Beleuchtungstechnik setzen sie sich blendfrei in Szene!*





## ALU-SPIEGELSCHRÄNKE | Ein Lichtblick für jedes Bad



### Tiefenreduziert

Das optional auf nur 12,5 cm reduzierte Design der HSK-Spiegel-schrankmodelle lässt die hochwertigen Schränke optisch in der Wand eintauchen.



### Blendfrei

Die seitlichen Energiesparleuchten der ASP 500 und Softcube-Modelle werden durch sandgestrahltes Glas elegant abgedeckt. Von oben erstrahlen die Leuchten der ASP 300/300 LED Modelle.



### Spiegelnd

Perfekte Rundumsicht bieten die beidseitig verspiegelten Drehtüren, deren durchdachte Scharniere einen extra großen Öffnungswinkel ermöglichen.



### Intelligent

Die in allen Modellen integrierte Elektrobox bietet einen optimalen Zugriff auf den Lichtschalter sowie auf ein bzw. zwei praktische Steckdosen.







Energieeffizienzklasse

**A**

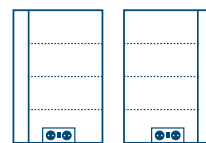

### ASP Softcube

- Abmessungen:  
**45 x 75 x 17 cm**  
oder tiefenreduziert  
**45 x 75 x 12,5 cm**
- Aluminium-Korpus  
alu silber-matt
- Doppelspiegeldrehtür
- Türanschlag links/rechts  
wählbar
- 3 höhenverstellbare  
Glasböden
- Lichtschalter/Doppelsteckdose
- Integrierte Energie-  
sparleuchte (1 x 14 Watt)\*

\* Diese Leuchten sind geeignet für  
Leuchtmittel der Energieeffizienz-  
klasse A, B (14 kWh/1.000h)



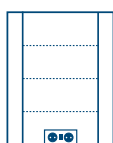

### ASP Softcube

- Abmessungen:  
**60 x 75 x 17 cm**  
oder tiefenreduziert  
**60 x 75 x 12,5 cm**

- Aluminium-Korpus alu silber-matt
- 2 Doppelspiegeldrehtüren
- 3 höhenverstellbare Glasböden
- Lichtschalter/ Doppelsteckdose
- Integrierte Energiesparleuchten (2 x 14 Watt)\*

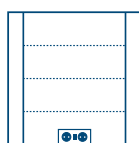

### ASP Softcube

- Abmessungen:  
**75 x 75 x 17 cm**  
oder tiefenreduziert  
**75 x 75 x 12,5 cm**

- Aluminium-Korpus alu silber-matt
- 2 Doppelspiegeldrehtüren
- 3 höhenverstellbare Glasböden
- Lichtschalter/ Doppelsteckdose
- Integrierte Energiesparleuchten (2 x 14 Watt)\*

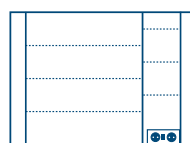

### ASP Softcube

- Abmessungen:  
**105 x 75 x 17 cm**  
oder tiefenreduziert  
**105 x 75 x 12,5 cm**

- Aluminium-Korpus alu silber-matt
- 3 Doppelspiegeldrehtüren
- 2 x 3 höhenverstellbare Glasböden
- Lichtschalter/ Doppelsteckdose
- Integrierte Energiesparleuchten (2 x 14 Watt)\*



### ASP Softcube

- Abmessungen:  
**35 x 175 x 17 cm**  
oder tiefenreduziert  
**35 x 175 x 12,5 cm**

- Aluminium-Korpus alu silber-matt
- 1 Doppelspiegeldrehtür
- Türanschlag links/ rechts wählbar
- 6 höhenverstellbare Glasböden

### Platzsparend

Die beliebten Alu-Spiegelschränke von HSK bieten mit ihrer optional tiefenreduzierten Ausführung unsichtbaren Stauraum besonders dort, wo es eng ist. Optimal für kleine und besonders flache Waschtische!

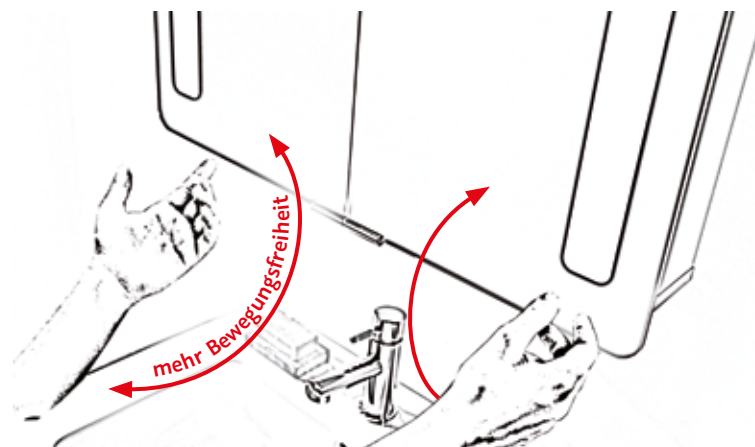

## ALU-SPIEGELCHRÄNKE | ASP 500

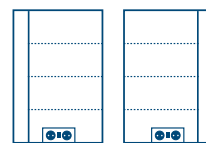

### ASP 500

- Abmessungen:  
**45 x 75 x 17 cm**  
oder tiefenreduziert  
**45 x 75 x 12,5 cm**
- Aluminium-Korpus  
alu silber-matt
- Doppelspiegeldrehtür
- Türanschlag links/rechts  
wählbar
- 3 höhenverstellbare  
Glasböden
- Lichtschalter/Doppelsteckdose
- Integrierte Energie-  
sparleuchte (1 x 14 Watt)\*

Energieeffizienzklasse

**A**

\* Diese Leuchten sind geeignet für  
Leuchtmittel der Energieeffizienz-  
klasse A, B (14 kWh/1.000h)

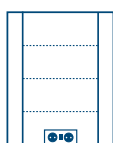

#### ASP 500

- Abmessungen:  
**60 x 75 x 17 cm**  
oder tiefenreduziert  
**60 x 75 x 12,5 cm**

- Aluminium-Korpus  
alu silber-matt
- 2 Doppelspiegeldrehtüren
- 3 höhenverstellbare  
Glasböden
- Lichtschalter/  
Doppelsteckdose
- Integrierte Energie-  
sparleuchten (2 x 14 Watt)\*

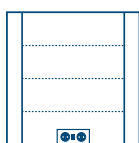

#### ASP 500

- Abmessungen:  
**75 x 75 x 17 cm**  
oder tiefenreduziert  
**75 x 75 x 12,5 cm**

- Aluminium-Korpus  
alu silber-matt
- 2 Doppelspiegeldrehtüren
- 3 höhenverstellbare  
Glasböden
- Lichtschalter/  
Doppelsteckdose
- Integrierte Energie-  
sparleuchten (2 x 14 Watt)\*

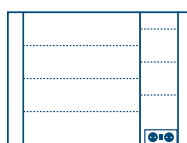

#### ASP 500

- Abmessungen:  
**105 x 75 x 17 cm**  
oder tiefenreduziert  
**105 x 75 x 12,5 cm**

- Aluminium-Korpus  
alu silber-matt
- 3 Doppelspiegeldrehtüren
- 2 x 3 höhenverstellbare  
Glasböden
- Lichtschalter/  
Doppelsteckdose
- Integrierte Energie-  
sparleuchten (2 x 14 Watt)\*

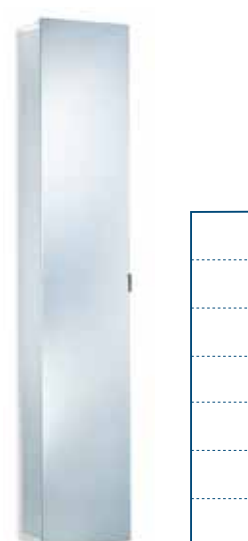

#### ASP 500

- Abmessungen:  
**35 x 175 x 17 cm**  
oder tiefenreduziert  
**35 x 175 x 12,5 cm**

- Aluminium-Korpus  
alu silber-matt
- 1 Doppelspiegeldrehtür
- Türanschlag links/  
rechts wählbar
- 6 höhenverstellbare  
Glasböden

#### Außen edel - innen praktisch

Auch bei geöffneten Türen spendet die energiesparende Beleuchtung angenehm helles und blendfreies Licht für einen komfortablen Rundumblick.



## ALU-SPIEGELSCHRÄNKE | ASP 300 LED



### ASP 300 LED

- Abmessungen:  
**45 x 75 x 17 cm**  
oder tiefenreduziert  
**45 x 75 x 12,5 cm**
- Aluminium-Korpus  
alu silber-matt
- Doppelspiegeldrehtür
- Türanschlag links/rechts  
wählbar
- 3 höhenverstellbare  
Glasböden
- Lichtschalter/Doppelsteckdose
- 1 LED-Leuchte (1 x 5 Watt)\*

Energieeffizienzklasse

**A**

\* Diese Leuchten enthalten eingebaute LED-Lampen der Energieeffizienzklasse A (4,8 kWh/1.000h)





### ASP 300 LED

- Abmessungen:  
**60 x 75 x 17 cm**  
oder tiefenreduziert  
**60 x 75 x 12,5 cm**
- Aluminium-Korpus  
alu silber-matt
- 2 Doppelspiegeldrehtüren
- 3 höhenverstellbare  
Glasböden
- Lichtschalter/  
Doppelsteckdose
- 1 LED-Leuchte (1 x 5 Watt)\*

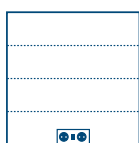

### ASP 300 LED

- Abmessungen:  
**75 x 75 x 17 cm**  
oder tiefenreduziert  
**75 x 75 x 12,5 cm**
- Aluminium-Korpus  
alu silber-matt
- 2 Doppelspiegeldrehtüren
- 3 höhenverstellbare  
Glasböden
- Lichtschalter/  
Doppelsteckdose
- 1 LED-Leuchte (1 x 5 Watt)\*

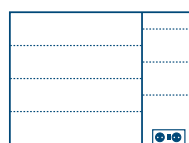

### ASP 300 LED

- Abmessungen:  
**105 x 75 x 17 cm**  
oder tiefenreduziert  
**105 x 75 x 12,5 cm**
- Aluminium-Korpus  
alu silber-matt
- 3 Doppelspiegeldrehtüren
- 2 x 3 höhenverstellbare  
Glasböden
- Lichtschalter/  
Doppelsteckdose
- 2 LED-Leuchten (2 x 5 Watt)\*



### ASP 300

- Abmessungen:  
**35 x 175 x 17 cm**  
oder tiefenreduziert  
**35 x 175 x 12,5 cm**
- Aluminium-Korpus  
alu silber-matt
- 1 Doppelspiegeldrehtür
- Türanschlag links/  
rechts wählbar
- 6 höhenverstellbare  
Glasböden

### Highlight für jedes Bad

Zeitloses Design verbindet sich mit moderner Lichttechnik: Die neuen Spiegelschrankmodelle mit LED-Leuchten überzeugen vor allem mit geringem Stromverbrauch, langer Lebensdauer sowie hellem und blendfreiem Licht. Hinter den edlen Doppelspiegeltüren verbirgt sich viel Stauraum für Ihre Badutensilien.





Energieeffizienzklasse

**C**



#### ASP 300

- Abmessungen:  
**45 x 75 x 17 cm**  
oder tiefenreduziert  
**45 x 75 x 12,5 cm**
- Aluminium-Korpus  
alu silber-matt
- Doppelspiegeldrehtür
- Türanschlag links/rechts  
wählbar
- 3 höhenverstellbare  
Glasböden
- Lichtschalter/Steckdose
- Niedervolt-Halogen-  
beleuchtung, 1 Stableuchte  
(2 x 20 Watt) oder 2 Bügel-  
leuchten (2 x 20 Watt)\*

\* Diese Leuchten sind geeignet für  
Leuchtmittel der Energieeffizienz-  
klasse C (22 kWh/1.000h)

\*\*Diese Leuchten sind geeignet für  
Leuchtmittel der Energieeffizienz-  
klasse C

Bügellichter: 22 kWh/1.000h  
Stableuchten: 11 kWh/1.000h



### ASP 300

- Abmessungen:  
**60 x 75 x 17 cm**  
oder tiefenreduziert  
**60 x 75 x 12,5 cm**
- Aluminium-Korpus  
alu silber-matt
- 2 Doppelspiegeldrehtüren
- 3 höhenverstellbare  
Glasböden
- Lichtschalter/Steckdose
- Niedervolt-Halogen-  
beleuchtung, 1 Stableuchte  
(2 x 20 Watt) oder 2 Bügel-  
leuchten (2 x 20 Watt)\*

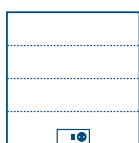

### ASP 300

- Abmessungen:  
**75 x 75 x 17 cm**  
oder tiefenreduziert  
**75 x 75 x 12,5 cm**
- Aluminium-Korpus  
alu silber-matt
- 2 Doppelspiegeldrehtüren
- 3 höhenverstellbare  
Glasböden
- Lichtschalter/Steckdose
- Niedervolt-Halogen-  
beleuchtung, 1 Stableuchte  
(2 x 20 Watt) oder 2 Bügel-  
leuchten (2 x 20 Watt)\*

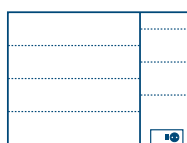

### ASP 300

- Abmessungen:  
**105 x 75 x 17 cm**  
oder tiefenreduziert  
**105 x 75 x 12,5 cm**
- Aluminium-Korpus  
alu silber-matt
- 3 Doppelspiegeldrehtüren
- 2 x 3 höhenverstellbare  
Glasböden
- Lichtschalter/Steckdose
- Niedervolt-Halogen-  
beleuchtung, 2 Stableuchten  
(4 x 10 Watt) oder 3 Bügel-  
leuchten (3 x 20 Watt)\*\*

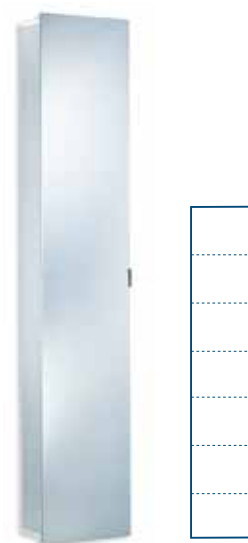

### ASP 300

- Abmessungen:  
**35 x 175 x 17 cm**  
oder tiefenreduziert  
**35 x 175 x 12,5 cm**
- Aluminium-Korpus  
alu silber-matt
- 1 Doppelspiegeldrehtür
- Türanschlag links/  
rechts wählbar
- 6 höhenverstellbare  
Glasböden

### Viel Platz und Funktion

Die Elektro-Box bietet einen guten Zugriff auf Lichtschalter und Steckdose. Höhenverstellbare Glasböden passen sich an den individuellen Stauraumbedarf an.



# DESIGNHEIZKÖRPER

Raum für mehr Wohnlichkeit



*Wärme für das Wohlbefinden, klare Form und Farbe für eine zeitlose Innenarchitektur sowie zusätzliche Funktionen für mehr Komfort – das bietet die vielfältige HSK-Designheizkörperpalette für Bad und Wohnraum.*



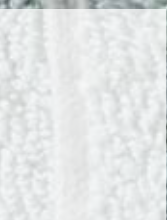

Line Plus, perl-grau

## DESIGNHEIZKÖRPER | Raum für mehr Wohnlichkeit



### Warm & trocken

Die moderne Formgebung und die hochwertigen Handtuchhalter schaffen funktionalen Platz für das Trocknen und Anwärmen von Hand- und Duschtüchern.



### Dezent oder markant

Auf Anfrage ist jeder HSK-Designheizkörper über seine Standardfarben hinaus in zahlreichen weiteren Farben erhältlich. Besonderer Clou: Die feinstrukturierte Oberfläche der Farben Sandstein, Perl-Grau und Graphit-Schwarz.



### Flexibel

Neben vielen Modellabmessungen bieten die HSK-Mittelanschluss-armaturen erhöhte Flexibilität. Variable Schraubeinsätze machen den Thermostatkopf und den „Vorlauf“ drehbar und so links als auch rechts verwendbar.



### Funktional

Praktisches Zubehör für den Anschluss und den Betrieb moderner Heizkörper: für den elektrischen Betrieb der HSK-Heizstab 3 LED und für den Mittelanschluss die beidseitig verwendbaren Anschluss-armaturen.







## DESIGNHEIZKÖRPER | Raum für mehr Wohnlichkeit



Abbildung zeigt Standardfarbe weiß matt.  
Anschluss- und Thermostatarmatur nicht im Lieferumfang enthalten.



### Atelier Highline

Schwebt flach auf der Wand und ist mit seiner modernen Formgebung ein wirkliches Highlight: der Atelier Highline Designheizkörper. Sowohl die weiße Echtglasfront (62 x 186 cm) als auch die Ausführung mit farbiger Metallfront (61 x 186 cm) besitzen drei angenehm geformte Aussparungen für das Überhängen von Handtüchern. Die Metallausführung bietet standardmäßig die Farben weiss matt und graphit schwarz, erlaubt aber auch den Wunsch nach individueller Gestaltung mithilfe vielfältiger Sonderfarben. Der Atelier Highline mit edler Glasfront überzeugt durch ein frisches Weiß. Dank seiner Anschlussflexibilität ist der Atelier Highline auch im Elektrobetrieb einsetzbar.

### Standardfarben

- weiß matt
- graphit-schwarz (feinstrukturiert)

### Wärmeleistungen in Watt

B x H	Empf. Heizstab	75/65/20 EN 442	70/55/24	55/45/20
610/620 x 1.860	900	918	646	469

Serie







## Juke

Der neuartige Designheizkörper Juke begeistert durch sein superflaches und markantes Design. Er spendet neben behaglicher Wärme Platz zum Überhängen, Wärmen und Trocknen von Handtüchern. Darüber hinaus ist er aber auch ein attraktiver Designheizkörper für Küche & Co.!

### Standardfarben

- weiß
- graphit-schwarz (feinstrukturiert)

HSK-Farbpalette s. Seite 255.

### Wärmeleistungen in Watt

B x H	Empf. Heizstab	75/65/20 EN 442	70/55/24	55/45/20
606 x 1.226	600	695	491	359
606 x 1.746	900	965	682	498



Abbildung zeigt Standardfarbe graphit-schwarz. Anschluss- und Thermostatarmatur nicht im Lieferumfang enthalten.

Serie





**Softcube mit weißer Glasfront  
und optionalem Handtuchhalter**

Eine perfekte Kombination aus Design und Funktion! Mit der hochwertigen Echtglasfront im beliebten Softcube-Look ist dieses Softcube Designheizkörpermodell nicht nur im Badezimmer ein Hingucker. Auch geeignet als perfektes Wohnelement in Flur, Küche und Schlafzimmer begeistert er durch frische Brillanz. Die seitliche Metallverblendung verbirgt einen leistungsstarken Konvektionsheizkörper mit hoher Wärmeleistung. Praktisches Extra fürs Bad: der optionale Handtuchhalter.

**Standardfarben**

weiß matt

**Wärmeleistungen in Watt**

B x H	75/65/20 EN 442	70/55/24	55/45/20
570 x 1.800	1.050	738	538

Abbildung zeigt Standardfarbe weiß matt.  
Anschluss- und Thermostatarmatur nicht im Lieferumfang enthalten.

Serie



## Softcube mit Spiegelfront und optionalem Handtuchhalter

Dieser außergewöhnliche Softcube Designheizkörper ist ausgestattet mit einer hochwertigen, sanft abgerundeten Spiegelfront. Komfortabel: Im Heizbetrieb beschlägt er nicht.

### Standardfarben

- weiß matt
- anthrazit

HSK-Farbpalette s. Seite 255.

### Wärmeleistungen in Watt

B x H	75/65/20 EN 442	70/55/24	55/45/20
570 x 1.800	1.050	738	538

Abbildung zeigt Standardfarbe anthrazit.  
Anschluss- und Thermostatarmatur nicht im Lieferumfang enthalten.

Serie



## DESIGNHEIZKÖRPER | Raum für mehr Wohnlichkeit



Abbildung zeigt Standardfarbe graphit-schwarz.  
Anschluss- und Thermostatarmatur nicht im Lieferumfang enthalten.

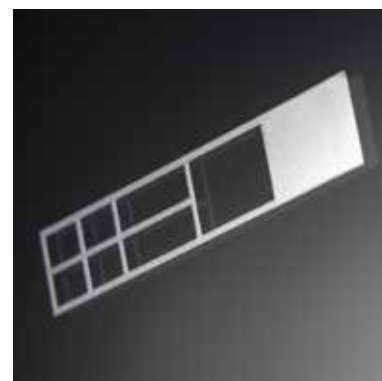

### Atelier LED

Ein wahrer Hingucker: Dieser HSK-Designheizkörper bietet neben guter Heizleistung auch außergewöhnliches Design und praktische Zusatzfunktionen. Die dekorativen LED-Leuchtbänder lassen sich stufenlos von rot, blau über grün regeln. Die Einstellung erfolgt über ein modernes Touch-Bedienfeld – direkt auf der Spiegelfront. Das integrierte LED-Display zeigt wahlweise die Uhrzeit, Raumtemperatur oder die Luftfeuchtigkeit. Der 60 x 180 cm große Atelier LED besitzt einen Mittelanschluss und ist in den Korpusfarben weiß und graphit-schwarz lieferbar.

### Standardfarben

- weiß
- graphit-schwarz (feinstrukturiert)

### Wärmeleistungen in Watt

B x H	75/65/20 EN 442	70/55/24	55/45/20
608 x 1.806	1.108	803	604

Serie







### Atelier Line

Der Superflache aus dem Hause HSK: Atelier Line. Dieser besonders flache Heizkörper schwebt nahezu auf der Wand und wirkt ohne Handtuchhalter wie ein grafisches Gestaltungselement. Wählen Sie aus einer umfangreichen Farbpalette von dezent bis dekorativ für die Wohnung, das Büro und den Objektbereich. Die angenehme Strahlwärme sowie die Kombination mit einem optionalen Handtuchhalter machen diesen Planheizkörper zu einem funktionalen Element der Badplanung.

### Standardfarben

- weiß
- graphit-schwarz (feinstrukturiert)

HSK-Farbpalette s. Seite 255.

### Wärmeleistungen in Watt

B x H	75/65/20 EN 442	70/55/24	55/45/20
456 x 1.806	805	566	411
608 x 1.806	1.070	752	547



Abbildung zeigt Standardfarbe graphit-schwarz. Anschluss- und Thermostatarmatur nicht im Lieferumfang enthalten.

Serie



# DESIGNHEIZKÖRPER | Raum für mehr Wohnlichkeit

## HSK-Designheizkörper im Elektro- und Mischbetrieb

Ist der Anschluss des Heizkörpers an das zentrale Heizungssystem nicht möglich? Oder haben Sie z.B. ein Niedrigenergiehaus mit Fußbodenheizung? Und möchten Sie in Übergangszeiten flexibel und punktuell zuheizen können?

Mit vielen HSK-Designheizkörpern ist dies möglich – entweder im reinen Elektrobetrieb oder im so genannten Mischbetrieb! Für den elektrischen Betrieb bedarf es lediglich eines Stromanschlusses über die Steckdose sowie eines Heizstabs. Empfohlen wird dabei die Füllung des Heizkörpers mit einem speziellen Wasser-Glykol-Gemisch. Im Mischbetrieb wird der Heizkörper an das Zentralheizungssystem und den Heizstab angeschlossen. Damit hat man die Vorteile beider Betriebsarten. HSK bietet viele moderne und funktionale Designheizkörpermodelle, die ebenso für den Elektro- und Mischbetrieb geeignet sind (Yenga, Juke, Atelier Highline, Premium, Softcube Plus, Lavida, Line Aero, Line und Line Round).

**Heizstab 1**  
weiß  
  
(für Dauerbetrieb)

**Leistung**  
300/600/900 Watt

**Heizstab 2**  
weiß  
  
(mit Drehregler zur Temperaturregulierung)

**Leistung**  
300/600/900 Watt

**Heizstab 3 LED**  
weiß oder silber  
  
(mit Touch-Funktion)

**Leistung**  
300/600/900 Watt



Elektrobetrieb



Mischbetrieb



Heizstab 3 LED

### Heizstab 3 LED

Nicht nur technisch „up to date“, sondern auch optisch ein Blickfang: der weiße oder silberne HSK-Heizstab 3 LED für den elektrischen Betrieb von Heizkörpern. Die gewünschte Temperatur kann einfach durch leichtes Berühren in 4 Heizstufen eingestellt werden. Ebenso über eine sanfte Berührung zu aktivieren ist auch der 2-8 Stunden-Timer. Die gewählte Temperaturstufe wird gut lesbar über die 2-farbige LED-Anzeige abgebildet. Für zusätzliche Sicherheit besitzt der Heizstab 3 LED einen zuverlässigen Überhitzungsschutz und Frostwächter.



### Glykol

Für eine optimale Wärmeleistung und Frostschutz beim **Elektrobetrieb**.



### Mischbetrieb-Set

Für einen optimalen Anschluß an Zentralheizung und Steckdose. Bestehend aus Ventil und Winkel-Eck Armatur.





## Yenga

Der ausgezeichnete HSK-Designheizkörper Yenga bietet Chic und Funktionalität fürs Bad. Die offene Anordnung der Heizlamellen ermöglicht das bequeme Überhängen der Handtücher von der Seite. Der symmetrische Aufbau macht den Yenga „über Kopf“ drehbar und somit flexibel als linke oder rechte Version einsetzbar.

## Standardfarben

- weiß
- graphit-schwarz (feinstrukturiert)

HSK-Farbpalette s. Seite 255.

## Wärmeleistungen in Watt

B x H	Empf. Heizstab	75/65/20		
		EN 442	70/55/24	55/45/20
500 x 1.200	600	627	441	320
500 x 1.800	900	978	688	500
600 x 1.200	600	784	551	400
600 x 1.800	900	1.120	788	572



product design award

2014

Abbildung zeigt Standardfarbe graphit-schwarz.

Anschluss- und Thermostataratur nicht im Lieferumfang enthalten.

Serie



## DESIGNHEIZKÖRPER | Raum für mehr Wohnlichkeit



Abbildung zeigt Standardfarbe weiß.  
Anschluss- und Thermostataratur nicht im Lieferumfang enthalten.

### Premium

Im frischen Weiß oder zeitlosen Silber ist der Designheizkörper Premium ein optimales Element der modernen Bäderplanung. Die unterschiedlichen Höhen- und Breitenmaße ermöglichen eine optimale Anpassung an die räumlichen Gegebenheiten. Der Premium ist drehbar und damit rechts als auch links verwendbar. Serienmäßig ausgestattet mit (seitlich versetztem) Mittelanschluss.

### Standardfarben

- weiß
- silber

HSK-Farbpalette s. Seite 255.

### Wärmeleistungen in Watt

B x H	Empf. Heizstab	75/65/20 EN 442	70/55/24	55/45/20
500 x 1.215	900	968	681	498
500 x 1.775	900	1.414	994	731
600 x 1.215	900	1.133	797	580
600 x 1.775	900	1.658	1.166	855

Serie





## Softcube Plus

Die hochwertigen Doppelrohr-Paare des Softcube Plus erzeugen wohlige Temperaturen und angenehm warme Handtücher. Zwei großzügige Zwischenräume bieten Platz zum Aufhängen der Frottierware. Je nach Version links oder rechts geöffnet.

## Standardfarben

- weiß
- anthrazit

HSK-Farbpalette s. Seite 255.

## Wärmeleistungen in Watt

B x H	Empf. Heizstab	75/65/20 EN 442	70/55/24	55/45/20
610 x 1.210	600	632	444	334
610 x 1.610	900	871	613	460

## HSK-Farbpalette

- weiß
- bahama-beige
- manhattan-grau
- ebony
- pergamon
- anthrazit
- silber
- sandstein (feinstrukturiert)
- graphit-schwarz (feinstrukturiert)
- perl-grau (feinstrukturiert)

Weitere Farben auf Anfrage!



Abbildung zeigt Version rechts in Standardfarbe anthrazit. Anschluss- und Thermostatarmatur nicht im Lieferumfang enthalten.

Serie



## DESIGNHEIZKÖRPER | Raum für mehr Wohnlichkeit



Abbildung zeigt Standardfarbe silber.  
Anschluss- und Thermostatarmatur nicht im Lieferumfang enthalten.



### Sky mit optionalem Handtuchhalter

Die schlanke Linie der Sky Heizkörper-Modelle gibt selbst kleinsten Räumen eine dynamische Note. Die moderne Anordnung der flachen Heizrippen bietet nicht nur Ästhetik, sondern auch höchste Heizleistung auf kleinem Raum. Zwei Standardfarben und individuelle Sondermaßmöglichkeiten unterstreichen und bereichern jede moderne Innenarchitektur. Zusätzliche Flexibilität bietet der optionale Handtuchhalter.

#### Standardfarben

- weiß
- silber

HSK-Farbpalette s. Seite 255.

#### Wärmeleistungen in Watt

B x H	75/65/20 EN 442	70/55/24	55/45/20
295 x 1.800	1.374	966	619
415 x 1.800	1.916	1.347	863
595 x 1.800	2.750	1.934	1.239

Serie



Optional





## Twin

Die Verbindung von schlanker Form, hochwertiger Verarbeitung und großer Leistungsstärke überzeugt. Die vertikale Linienführung der in zwei Ebenen angebrachten Heizrohre vermittelt Klarheit und Eleganz. Praktisch: der serienmäßige Handtuchhalter.

## Standardfarben

- weiß
- silber

HSK-Farbpalette s. Seite 255.

## Wärmeleistungen in Watt

B x H	75/65/20 EN 442	70/55/24	55/45/20
500 x 1.200	1.226	877	647
500 x 1.800	1.557	1.100	803
600 x 1.200	1.334	938	694
600 x 1.800	1.667	1.172	867



Abbildung zeigt Standardfarbe silber.  
Anschluss- und Thermostatarmatur nicht im Lieferumfang enthalten.

Serie



## DESIGNHEIZKÖRPER | Raum für mehr Wohnlichkeit



Abbildung zeigt Standardfarbe weiß.  
Anschluss- und Thermostatarmatur nicht im Lieferumfang enthalten.



### Alto mit optionalem Handtuchhalter

Der Designheizkörper Alto schmiegt sich flach an die Wand und ist damit ideal geeignet für schmale Räume, wie Schlauchbäder und Flure. Ausgestattet mit einem Handtuchhalter bietet er Design und Funktion zugleich. Ebenfalls optional: die kleinen, frei platzierbaren Alto-Handtuch-Haken.

### Standardfarben

- weiß
- silber

HSK-Farbpalette s. Seite 255.

### Wärmeleistungen in Watt

B x H	75/65/20 EN 442	70/55/24	55/45/20
312 x 2.000	752	529	339
464 x 2.000	1.127	793	507
616 x 2.000	1.502	1.056	677

Serie



Optional





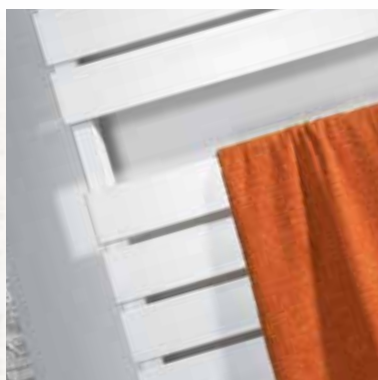

## Lavida

Mit zwei Modellhöhen und Farbvarianten bietet der Lavida Designheizkörper optimale Anpassungsfähigkeit an unterschiedlichste Badlandschaften. Die Zwischenräume bieten viel Platz für das Überhängen von Handtüchern. Weitere Flexibilität bietet die Vielfalt an attraktiven Sonderfarben.

### Standardfarben

- weiß
- anthrazit

HSK-Farbpalette s. Seite 255.

### Wärmeleistungen in Watt

B x H	Empf. Heizstab	75/65/20 EN 442	70/55/24	55/45/20
550 x 1.120	600	558	392	296
550 x 1.520	900	800	563	425



Abbildung zeigt Standardfarbe anthrazit. Anschluss- und Thermostatarmatur nicht im Lieferumfang enthalten.

Serie





Abbildung zeigt Sonderfarbe sandstein.  
Anschluss- und Thermostatarmatur nicht im Lieferumfang enthalten.



#### Image

Der Image Designheizkörper bietet durch die praktische Anordnung der modern geformten Heizrohre ausreichend „Zwischen“-Raum für das Trocknen und Anwärmen von mehr als einem Handtuch. Geben Sie Ihren Handtüchern den richtigen Rahmen – wählbar in vielen modernen und zeitlosen Farben.

#### Standardfarben

- weiß
- graphit-schwarz (feinstrukturiert)

HSK-Farbpalette s. Seite 255.

#### Wärmeleistungen in Watt

B x H	75/65/20 EN 442	70/55/24	55/45/20
600 x 1.200	662	466	346
600 x 1.720	916	644	480

Serie





## Line Aero

Ein klassischer Badheizkörper in jungem Design: der Line Aero. Durch die Formgebung der Heizrohre passt er perfekt in die Formsprache vieler moderner Badezimmerausstattungen. Die großzügigen Rohrabstände bieten Platz für Dusch- und Handtücher. Der Line Aero ist in vier Modellgrößen (50/60 x 120 cm und 50/60 x 180 cm) und zwei Standardfarben schnell verfügbar. Für eine noch flexiblere Anpassungsfähigkeit ist er nur noch mit Mittelanschluss lieferbar.

## Standardfarben

- weiß
- graphit-schwarz (feinstrukturiert)

HSK-Farbpalette s. Seite 255.

## Wärmeleistungen in Watt

B x H	Empf. Heizstab	75/65/20 EN 442	70/55/24	55/45/20
500 x 1.200	300	550	387	281
500 x 1.800	600	770	541	393
600 x 1.200	300	638	449	326
600 x 1.800	900	895	629	457

Abbildung zeigt Standardfarbe weiß.  
Anschluss- und Thermostatarmatur nicht im Lieferumfang enthalten.

Serie





## DESIGNHEIZKÖRPER | Raum für mehr Wohnlichkeit



Abbildung zeigt Sonderfarbe perl-grau.  
Anschluss- und Thermostatarmatur nicht im Lieferumfang enthalten.



### Line Plus

Auch neu in der LINE-Familie: Der neue Line Plus. Er besitzt drei herausragende Heizrohre zum besonders bequemen Überhängen von Handtüchern. Durch die „Ausklüftung“ der Rohre werden beim Überhängen keine weiteren Bereiche des Heizkörpers abgedeckt, sodass die Heizleistung nicht beeinträchtigt wird. Serienmäßig wird der 177,5 cm hohe Line Plus mit Mittelanschluss, in den Breiten 50 und 60 cm geliefert. Die Standardfarben sind weiß und das feinstrukturierte graphit-schwarz.

### Standardfarben

- weiß
- graphit-schwarz (feinstrukturiert)

HSK-Farbpalette s. Seite 255.

### Wärmeleistungen in Watt

B x H	75/65/20 EN 442	70/55/24	55/45/20
500 x 1.775	1.067	761	560
600 x 1.775	1.265	902	663

Serie







## Line Two

Die doppelreihige Anordnung der Heizrohre macht diesen klassischen Handtuchwärmekörper zum wahren Kraftpaket. Selbst in der kleinen Modellabmessung besitzt er eine sehr hohe Heizleistung. Beide Modellgrößen (60 x 122/177 cm) sind serienmäßig mit Mittelanschluss ausgestattet. Neben der gewohnt großen optionalen HSK-Sonderfarbpalette liegen beide Größen standardmäßig in den zeitlosen Farben weiß und graphit-schwarz für einen schnellen Einsatz bereit.

## Standardfarben

- weiß
- graphit-schwarz (feinstrukturiert)

HSK-Farbpalette s. Seite 255.

## Wärmeleistungen in Watt

B x H	75/65/20 EN 442	70/55/24	55/45/20
600 x 1.230	995	709	522
600 x 1.770	1.423	1.015	746



Abbildung zeigt Standardfarbe weiß.  
Anschluss- und Thermostatarmatur nicht im Lieferumfang enthalten.

Serie



## DESIGNHEIZKÖRPER | Raum für mehr Wohnlichkeit



Abbildung zeigt Standardfarbe weiß.  
Anschluss- und Thermostataratur nicht im Lieferumfang enthalten.

### Line

Dieser klassische Badheizkörper ist mit seinen vielfältigen Abmessungs-, Farb- und Anschlussvarianten ein bewährter Allrounder. Besonders beliebt: die praktischen Handtuchzwischenräume und die optimale Wandbefestigung.

### Wärmeleistungen in Watt

B x H	Empf. Heizstab	75/65/20 EN 442	70/55/24	55/45/20
400 x 1.215	300	543	382	260
400 x 1.775	900	766	539	352
500 x 775	300	443	312	190
500 x 1.215	600	667	469	325
500 x 1.775	900	941	662	433
600 x 775	300	532	374	246
600 x 1.215	600	800	563	418
600 x 1.775	900	1.129	794	595
750 x 1.215	600	1.000	703	433
750 x 1.775	900	1.411	992	625

Serie



Optional



## Line Round

Der Line Round Badheizkörper bringt Schwung ins Bad. Die Heizrohre ermöglichen ein bequemes Aufhängen von Handtüchern. Wie das Modell Line, auch im Elektro- und Mischbetrieb einsetzbar (s. Seite 252).

## Wärmeleistungen in Watt

B x H	Empf. Heizstab	75/65/20 EN 442	70/55/24	55/45/20
500 x 775	300	389	274	189
500 x 1.215	600	645	454	319
500 x 1.775	900	1.043	733	532
600 x 755	300	457	321	235
600 x 1.215	600	758	533	390
600 x 1.775	900	1.224	861	630



Abbildung zeigt Standardfarbe weiß.  
Anschluss- und Thermostatarmatur nicht im Lieferumfang enthalten.

Serie



Optional





### Line Sondermaßheizkörper – Flexibilität für Bad und Wohnraum

Die Line Sondermaßheizkörper bieten neben einem zeitlosen und funktionalen Design individuelle Gestaltungsmöglichkeiten und hohe Flexibilität bei Neubau und Renovierungsmaßnahmen. Die Abmessungen können frei in Höhe und Breite geplant werden. Abschrägungen sowie Teilabschrägungen der Ober- oder Unterkante, beispielsweise für Dachschrägen oder Treppenläufe, sind möglich. Besonders bei Renovierungen bietet der individuell wählbare Abstand der Anschlüsse enorme Vorzüge.

Höhe: 640 – 1990 mm (45 mm Raster)  
Breite: 300 – 1000 mm (10 mm Raster)

### Anpassungsfähig in Höhe und Breite

Die Heizkörperserien Sky und Alto bieten viel Raum für Sonderwünsche bei Höhen- und Breitenmaßen. Diese Serien können innerhalb ihres Konstruktionsrasters individuell auf die Raumgegebenheiten oder auf besondere architektonische Wünsche angepasst werden.

### Sky Sondermaß

Höhe: 500 – 1800 mm (10 mm Raster)  
Breite: 295 – 715 mm (60 mm Raster)

### Alto Sondermaß

Höhe: 500 – 2000 mm (10 mm Raster)  
Breite: 236 – 692 mm (76 mm Raster)





## Anschluss-technik

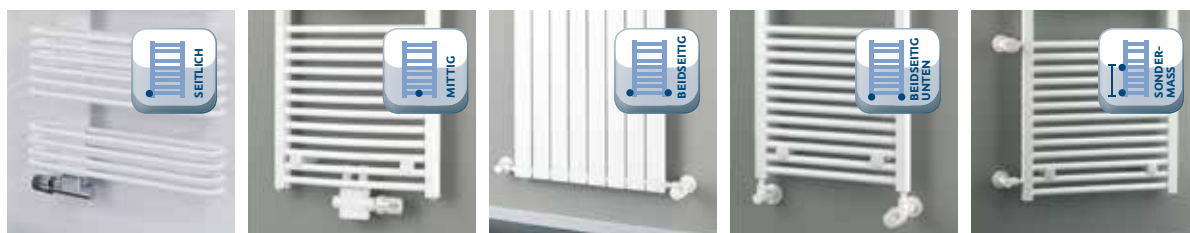

Anschluss seitlich

Mittelanschluss

beidseitiger  
Seitenanschluss

beidseitiger  
Anschluss von unten

Seitenanschluss  
im Sondermaß

	Anschluss seitlich	Mittelanschluss	beidseitiger Seitenanschluss	beidseitiger Anschluss von unten	Seitenanschluss im Sondermaß
Atelier Highline	<input type="checkbox"/>	<input checked="" type="checkbox"/>	<input type="checkbox"/>	<input checked="" type="checkbox"/>	<input type="checkbox"/>
Juke	<input checked="" type="checkbox"/>	<input type="checkbox"/>	<input type="checkbox"/>	<input type="checkbox"/>	<input type="checkbox"/>
Softcube	<input type="checkbox"/>	<input checked="" type="checkbox"/>	<input type="checkbox"/>	<input type="checkbox"/>	<input type="checkbox"/>
Atelier LED	<input type="checkbox"/>	<input checked="" type="checkbox"/>	<input type="checkbox"/>	<input type="checkbox"/>	<input type="checkbox"/>
Atelier Line	<input type="checkbox"/>	<input checked="" type="checkbox"/>	<input type="checkbox"/>	<input type="checkbox"/>	<input type="checkbox"/>
Yenga	<input checked="" type="checkbox"/>	<input type="checkbox"/>	<input type="checkbox"/>	<input type="checkbox"/>	<input type="checkbox"/>
Premium	<input checked="" type="checkbox"/>	<input type="checkbox"/>	<input type="checkbox"/>	<input type="checkbox"/>	<input type="checkbox"/>
Softcube Plus	<input checked="" type="checkbox"/>	<input type="checkbox"/>	<input type="checkbox"/>	<input type="checkbox"/>	<input type="checkbox"/>
Sky	<input type="checkbox"/>	<input checked="" type="checkbox"/>	<input type="checkbox"/>	<input type="checkbox"/>	<input type="checkbox"/>
Twin	<input type="checkbox"/>	<input checked="" type="checkbox"/>	<input type="checkbox"/>	<input type="checkbox"/>	<input type="checkbox"/>
Alto	<input type="checkbox"/>	<input checked="" type="checkbox"/>	<input checked="" type="checkbox"/>	<input type="checkbox"/>	<input type="checkbox"/>
Lavida	<input type="checkbox"/>	<input type="checkbox"/>	<input type="checkbox"/>	<input checked="" type="checkbox"/>	<input type="checkbox"/>
Image	<input type="checkbox"/>	<input checked="" type="checkbox"/>	<input type="checkbox"/>	<input type="checkbox"/>	<input type="checkbox"/>
Line Aero	<input type="checkbox"/>	<input checked="" type="checkbox"/>	<input type="checkbox"/>	<input checked="" type="checkbox"/>	<input type="checkbox"/>
Line Two	<input type="checkbox"/>	<input checked="" type="checkbox"/>	<input type="checkbox"/>	<input checked="" type="checkbox"/>	<input type="checkbox"/>
Line Plus	<input type="checkbox"/>	<input checked="" type="checkbox"/>	<input type="checkbox"/>	<input checked="" type="checkbox"/>	<input type="checkbox"/>
Line	<input type="checkbox"/>	<input checked="" type="checkbox"/>	<input type="checkbox"/>	<input checked="" type="checkbox"/>	<input checked="" type="checkbox"/>
Line Round	<input type="checkbox"/>	<input checked="" type="checkbox"/>	<input type="checkbox"/>	<input checked="" type="checkbox"/>	<input type="checkbox"/>
Legende	<input checked="" type="checkbox"/> Serie	<input checked="" type="checkbox"/> Optional	<input type="checkbox"/> nicht lieferbar		

(Anschluss- und Thermostatarmatur sind nicht im Lieferumfang enthalten.)



### Anschluss-Sets und Zubehör für eine perfekte Verbindung

Für einen optimalen Anschluss der HSK-Designheizkörper an das zentrale Heizungssystem bietet das moderne HSK-Programm auch passende Anschlussarmaturen für den Mittel- und Seitenanschluss. Abgestimmt auf die unterschiedlichen Anschlussarten und Praxisanforderungen besitzen die Sets hochwertige Thermostatregler in Chrom mit stufenweiser Temperaturbegrenzung.

# GLÄSER | Designvielfalt für Ihr Bad

	Kunstglas	Echtglas								
		10 Tropfen hell	50 klar hell	47 Spiegel	52 grau	54 chinchilla	56 carré	60 Mattglas	168 Perla	100 Mattierung, mittig
Walk In										
Walk In Lavida										
Walk In K2 / K2²										
Walk In Atelier Pur / Atelier										
Walk In Pro Concept / Pro										
Walk In Premium I										
Walk In Premium II										
Walk In Easy Comfort / Easy										
K2 + K2²										
Gleittüren										
Drehtüren										
Runddusche										
Kienle										
Drehtüren										
Atelier Pur + Atelier										
Gleittür, 2-teilig										
Gleittür vor der Wand										
Gleittür Runddusche										
Gleittür Eckeinstieg										
Runddusche, 3-teilig										
Runddusche, 4-teilig										
Drehtüren										
Eckeinstieg, 2-/4-teilig										
Raumnische, 3-teilig										
Fünfeckdusche, 3-teilig										
Solida										
Eckeinstieg, 4-teilig										
Gleittür, 2-teilig										
Premium Softcube + Classic										
Runddusche, 3-teilig			*				*			
Runddusche, 4-teilig			*				*			
Fünfeckdusche, 3-teilig			*	*	*	*	*	*		
Eckeinstieg, 4-teilig			*	*	*	*	*	*		
Drehtüren			*	*	*	*	*	*		
Raumnische, 3-teilig			*	*	*	*	*	*		

	Kunstglas	Echtglas								
		10 Tropfen hell	50 klar hell	47 Spiegel	52 grau	54 chinchilla	56 carré	60 Mattglas	168 Perla	100 Mattierung, mittig
Exklusiv										
Runddusche, 2-teilig										
Runddusche, 4-teilig										
Runddusche Halbkreis										
Fünfeck, 4-teilig										
Eckeinstieg, 2-/4-teilig										
Drehtür										
Seitenwand										
Pendeltür										
Raumnische, 2-/4-teilig										
Drehfalttür Halbkreis										
Drehfalttüren / Fensterlösung										
Favorit Nova										
Drehtüren										
Pendeltüren										
Favorit										
Gleittür Runddusche										
Gleittür Eckeinstieg										
Gleittür, 2-teilig										
Drehpunktür										
Gleittür										
Falttür										
Klapptür										
Eckeinstieg, 3-teilig										
Prima										
Runddusche										
Runddusche Halbkreis										
Eckeinstieg, 2-teilig										
Eckeinstieg, 3-teilig										
Gleittür, 3-teilig										

■ serienmäßig lieferbar  
 □ nicht lieferbar  
 ■ gegen Aufpreis lieferbar  
 \* nur für Premium Softcube lieferbar



## SHOWERGUARD

Eine neue Generation des Glases – speziell entwickelt für den Duschbereich. Die diamant-ähnliche Funktionsschicht des „Easy-to-clean“ ShowerGuard-Glases wird bei der Herstellung durch ein ionenbindendes Verfahren versiegelt, sodass es dauerhaft vor schädlichen Einflüssen wie Schmutz und Kalk geschützt ist. Die Pflege – ein Kinderspiel! Und das 10 Jahre garantiert!



## EDELGLAS

Die speziell auf Echtglas-Duschabtrennungen abgestimmte Edelglas-Beschichtung minimiert das Antrocknen von Wassertropfen und das Festsetzen von Seifenresten, Schmutz und Kalk.

## Glasarten

Die Gläser sind wahlweise als hochwertiges Kunstglas oder als Einscheiben-Sicherheitsglas (ESG) erhältlich. Kunstglas ist außen strukturiert und zur problemlosen Reinigung auf der Innenseite glatt. Echtglas ist nach DIN EN 12150 gefertigtes Qualitäts-Einscheiben-Sicherheitsglas, welches an einer grünlichen Färbung polierter Glaskanten zu erkennen ist.

### Echtglas (ESG)

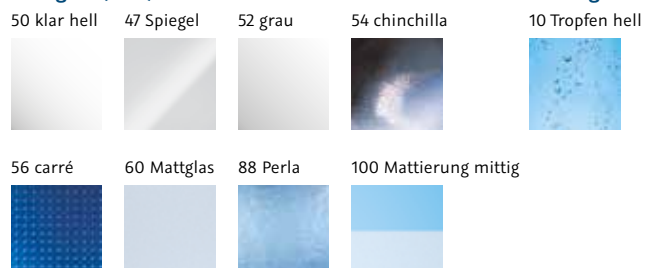

### Kunstglas

Aus drucktechnischen Gründen sind Farbabweichungen möglich. Daher keine Haftung wegen Farbabweichungen. Konstruktions- und Modelländerungen vorbehalten. Technische Angaben ohne Gewähr.

Scharniere			Profile			Kunststoffteile		
			K2			K2 <sup>P</sup>		
			Kienle			Atelier		
			Atelier Pur			Solida		
						Premium Softcube		
						Premium Classic		
						Exklusiv		
						Favorit Nova		
						Favorit		
						Prima		
Metall-farben	Standardfarben	Sonderfarben	Metall-farben	Standardfarben	Sonderfarben	Metall-farben	Standardfarben	Sonderfarben
chrom	weiß	rot (RAL 3003)	41 chromoptik (alu hochglanz-poliert)	04 weiß	07 rot (RAL 3003)	chrom	04 weiß	07 rot (RAL 3003)
vergoldet	pergamon	ebony (schwarz-matt)	01 alu silber-matt	25 pergamon	09 ebony (schwarz-matt)	grau	weiß	grau
	manhattan	bahama-beige		08 manhattan	05 bahama-beige		grau	grau
		ägäis			31 ägäis		grau	weiß
		edelstahl-look			90 edelstahl-look		grau	grau
		jasmin			10 jasmin		grau	grau
		hewi gelb			14 hewi gelb		grau	grau
		ultramarinblau			33 ultramarinblau		grau	grau
		edelweiß			20 edelweiß		weiß	weiß

weitere Farben auf Anfrage  lieferbar  nicht lieferbar \* Scharniere, Griffe und Stabilisationsbügel in chrom

## Scharnier-Farben

In der Farbe der Scharniere wird ebenfalls der Griff geliefert!

## Profil-Farben

HSK-Aluminiumprofile sind hochwertig verarbeitet, äußerst langlebig und pflegeleicht. Die Eloxierung bzw. farbige Pulverbeschichtung der Profile ist wie eine Schutzschicht für das hochwertige Aluminium.

## Scharniere – funktional und pflegeleicht

Die hochwertigen, vormontierten Heb-/Senk-Scharniere von HSK – edel im Design und solide in der Konstruktion – sind alle serienmäßig innen glasbündig ausgeführt (außer Kienle-Produkte). Die Serien K2/K2<sup>P</sup>, Kienle, Atelier- und Premium Softcube sind serienmäßig in edler Chromoptik ausgeführt. Weitere Farbvielfalt bietet die Serie Kienle mit Scharnieren in Edelstahl-look und der Serie Premium Classic mit Scharnieren in Chrom, Weiß und Edelstahllook.



K2 / K2<sup>P</sup>



Atelier / Atelier Pur



Atelier / Atelier Pur pendelbar



Kienle



Premium Softcube



Premium Softcube pendelbar



Premium Classic

## Tipps für die Praxis

### Montage auf Duschwanne

Standardmäßig sind HSK-Duschkabinen für die Montage auf Duschwanne ausgelegt und somit durch das entsprechende Einrückmaß immer kleiner als das **Duschwanneneinbaumaß**.

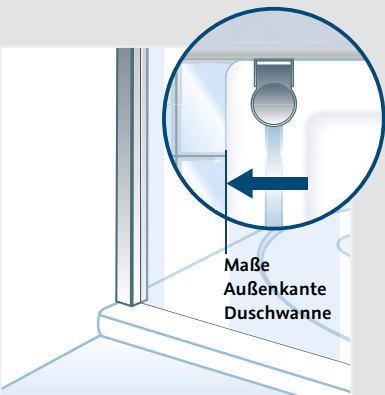

### Montage auf Fliese

„Fliesen-Montage mit Standardmaß“  
**Bitte bei Bestellung angeben.**

Wenn eine **Montage auf Fliese mit einer Standardmaßkabine** geplant ist, bei der das Glas auf der Fuge stehen soll, **ist die Fliesenfläche entsprechend kleiner auszuführen!** Gerne stellen wir Ihnen dafür einen entsprechenden Fliesenplan zur Verfügung.

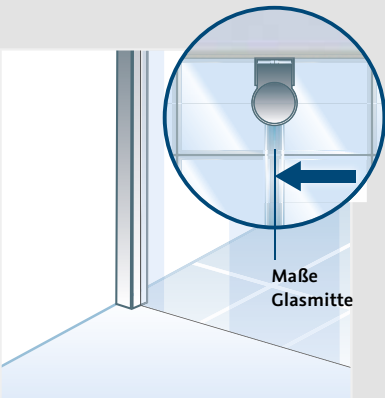

„Fliesen-Montage“ Glasmitte  
**Bitte bei Bestellung „Fliesen-Montage“ mit dem genauen Maß des Nassbereiches angeben.**

Bei Bestellung einer Duschkabine für die **Montage auf Fliese** wird von HSK **in der Regel** ein Sondermaß hergestellt, damit das Glas sauber auf der Übergangsfuge steht.

### Weitere Einbaumöglichkeiten

Alternativ bieten wir auf Wunsch auch weitere Varianten wie zum Beispiel die Montage mit „Außenkante Profil“ an.

Bei nicht eindeutigen, baulichen Gegebenheiten reichen Sie bitte eine entsprechende Skizze ein. Wir beraten Sie gern. Auch vor Ort!

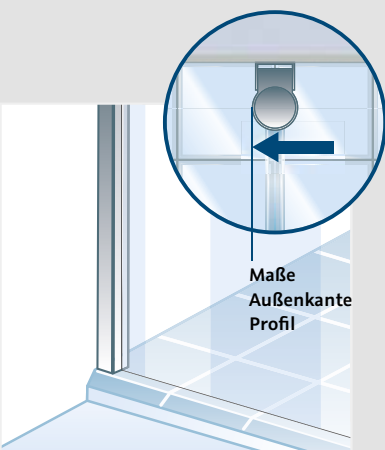

## Sicherheit im Bad mit Einscheiben-Sicherheitsglas

Das in der hauseigenen Glasanlage von HSK nach DIN EN 12150 gefertigte Einscheiben-Sicherheitsglas (ESG) überzeugt durch seine ausgesprochene **Qualität** und **Brillanz!** Hergestellt und kompromisslos nach strengen DIN-Vorschriften geprüft (Dauer- und „Crash“-tests), überrascht es trotz seiner edlen Transparenz durch außergewöhnliche Materialeigenschaften, wie hoher Elastizität sowie Bruch-, Schlag- und Stoßfestigkeit. Kleinste Glaseinschlüsse sind herstellungsbedingt und stellen keinen Reklamationsgrund dar.

Die Widerstandsfähigkeit gegen äußere Einflüsse, wie auch thermische Belastungen, schafft zuverlässige Sicherheit bei der Montage und im Besonderen dem täglichen Einsatz im Bad – auch wenn es mal turbulent hergeht!

Sollte allerdings doch einmal der Extremfall eintreten und eine hohe Punktbelastung auf das Glas aufprallen, zerfällt dieses in unzählige kleine Krümel. Damit wird die Entstehung von gefährlichen Scherben und damit einhergehende Verletzungen verhindert.

Echtglas ist somit weitaus belastbarer als vielerorts angenommen! Vertrauen Sie auf die hohe Sicherheit von HSK-Glasduschkabinen – egal in welcher edlen Glas- und Strukturvariante – „klar hell“, „grau“, „chinchilla“, „carré“, „Perla hell“ oder mit Glasmattierung.





## Pflege-Tipps

Für dauerhafte Brillanz im Bad und lange Freude an Glas-Duschabtrennungen ist eine konsequente Pflege wichtig. HSK bietet durch Details, wie innen glasbündige Scharniere, glatte Profile und praktische Reinigungshelfer, eine optimale Unterstützung.

Grundsätzlich wird der Einsatz schonender Pflegemittel empfohlen, da „scharfe“ Reinigungs- und Scheuermittel unnötige Kratzer verursachen. Und das bietet wiederum Ablagerungen eine ideale Angriffsfläche. Unser **Tipp:** Dauerhaft brillant bleibt Ihre Dusche am einfachsten, wenn Sie frische Seifen- und Schmutzablagerungen direkt abspülen und das Glas durch Abziehen trocknen.



## Dichtigkeit und Spritzwasserschutz – je nach individuellen Bedürfnissen und Designanforderungen

Stimmen Sie Ihre Wunschdusche auf Ihre individuellen Duschgewohnheiten und die räumlichen Gegebenheiten ab! Alle HSK-Duschkabinenserien erfüllen die Anforderungen der Spritzwasserschutzprüfung nach DIN EN 14428. Bauartbedingt schützen dabei solide gerahmte Serien stärker vor Spritz- und angestaumtem Duschwasser als edle rahmenlose Konstruktionen. Es ist grundsätzlich normal, dass bei der Reinigung Wasser austreten kann.

### Walk In

Eine türlose und offene Duschlösung kann keine vollständige Dichtigkeit gewähren. Feste oder bewegliche Seitenteile und großzügige Abmessungen bieten exklusiven Spritzschutz und grenzenloses Duschvergnügen für unbeschwerte Freiheit im Bad!

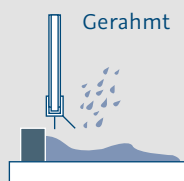
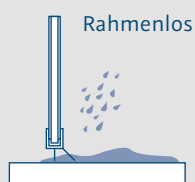

Der vollständige Verzicht auf Wand- und Bodenprofile kann keine absolute Dichtigkeit erzielen. Sich absenkende Türen und transparente Dichtungen verhindern den Austritt von Spritzwasser jedoch erheblich.

Konstruktionen ohne Profile im Einstiegsbereich verhindern den Austritt von Spritzwasser durch den Einsatz von Türen mit Heb-/Senk-Mechanismus. Wasserabweisprofile verstärken den Schwallenschutz.

Umlaufend-gerahmte Modelle bieten maximalen Spritzschutz. Das auf dem Wannrand abprallende und aufgestaute Spritzwasser wird durch das solide Bodenprofil sicher aufgehalten und zurückgeführt.

